

INTERDOMO

Zukunft in Bestform



PREISLISTE

MADE
IN
GERMANY

01/2023

Garantiebedingungen:

Diese Garantiebedingungen gelten nur für die Länder Deutschland und Benelux-Länder. Für alle übrigen Länder gelten gesonderte Bedingungen des Importeurs. Im Sinne einer rechtzeitigen Schadensbegrenzung ist der Garantieanspruch seitens des Anspruchnehmers beim Interdomo Fach- bzw. Vertragshändler durch Rechnung und Angabe vom Kaufdatum, Modellname, Seriennummer sowie Reklamationsgrund schriftlich geltend zu machen.

Garantie-Erweiterung

Wir bieten Ihnen die folgenden Garantieleistungen für unsere Produkte:

Regler	2 Jahre
Elektronik und Brennersysteme	2 Jahre
Geschweißte Kessel- / Behälterkörper	5 Jahre
Aluminium / Silizium Wärmetauscher	10 Jahre

Hierzu sind die folgenden Voraussetzungen zu erfüllen:

Alle verbauten Systemkomponenten sind Interdomo-Produkte (Wärmeerzeuger, Speicher, Regelungen, Abgaszubehör, Hydraulikzubehör, Solaranlage etc.)

Die Inbetriebnahme wurde nachweislich durch einen Fachhandwerker oder durch den Werkskundendienst der Interdomo GmbH vorgenommen.

Eine mangelfreie Montage wird vorausgesetzt.

Ein Wartungsvertrag mit einem Fachhandwerker liegt vor.

Der Anspruch auf Gewährleistung kann ausschließlich über Interdomo GmbH angemeldet werden. Die Systemgarantie umfasst kostenfreie Reparatur- bzw. Ersatzteillieferung, Schadensersatzansprüche sind ausgeschlossen.

Nach Ablauf von 3 Jahren sind von der Garantie nur Materialkosten umfasst, keine Arbeitskosten.

Ausgeschlossen von der Garantie sind Verschleißteile, welche im Zuge der jährlichen Wartung erneuert werden müssen (z.B. Elektroden, Dichtungen, etc.) sowie Schäden, bauseitige Mängel, Fremdverschulden und äußere Einflüsse (z.B. Frost, Transportschäden, unsachgemäße Lagerung, Falschbedienung, äußere Gewalteinwirkung, ungeeignetes Heiz- / Brauchwasser), welche nicht durch Interdomo GmbH zu vertreten sind.

Alle übrigen Bestimmungen der Allgemeinen Verkaufs- und Lieferbedingungen der Interdomo GmbH bleiben unberührt. Ihre gesetzlichen und vertraglichen Ansprüche gegenüber Ihrem Verkäufer / Fachhandwerker können über das hier geregelte Recht hinaus gehen und sind nicht an die genannten Voraussetzungen gebunden. Ihre Rechte gegenüber Ihrem Verkäufer / Fachhandwerker sind unabhängig von den hier geregelten Ansprüchen und bleiben unberührt.

Mit Erscheinen dieser Preisliste verlieren alle bisherigen Preislisten ihre Gültigkeit

Unverbindliche Preisempfehlung ohne Mehrwertsteuer. Die Preise dienen nur als Berechnungsgrundlage für den Fachhandel und das Fachhandwerk. Technische Änderungen auch ohne vorherige Ankündigung, sowie Druckfehler und Irrtümer sind vorbehalten. Die Abbildungen sind nicht maßstabsgetreu.

Öl-Niedertemperatur



Seite 4

Gas-Brennwert Wand



Seite 10

Gas-Brennwert Stand



Seite 22

Abgassysteme

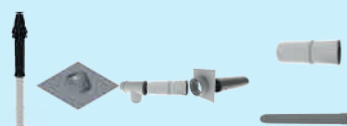

Seite 35

Speicher

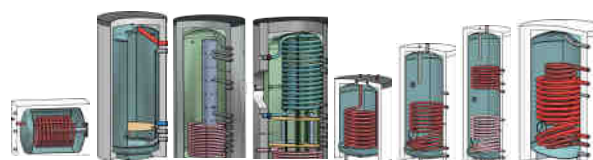

Seite 52

Solar

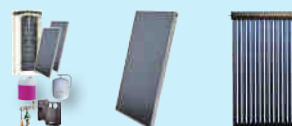

Seite 66

Gas-Brennwert Hybrid-Pakete

Seite 81

Gas-Brennwert Pakete

Seite 84

Öl-Niedertemperatur Pakete

Seite 92

Förderservice

Seite 97



› Leistungsbereich 21 - 31 KW

zukunftssicheres heizen über 2026 hinaus

› Produktbeschreibung:

- Kompakte Bauweise im Leistungsbereich von 21 - 31 KW
- Heizkessel für Ein- und Zweifamilienhäuser im Low-cost-Preissegment
- Kombinierbar mit nebenstehenden Standspeichern bzw. mit untergestellten Tiefspeichern
- Kesselkörper aus Stahlblech (S235JRG2) geschweißt mit zwei Vor- und Rücklaufanschlüssen
- Kessel wird mit Isolierverkleidung, Wärmedämmung und Grundschaftfeld komplett montiert geliefert
- Isolierverkleidung gepulvert in weiß (RAL 9016)
- Einfache Reinigung des Heizkessels von vorne durch waagerechte Anordnung der Heizgaszüge
- Grundschaftfeld für den manuellen Betrieb, mit Power-Schnittstelle für den Anschluss von witterungsgeführten Kessel- und Heizkreisregelungen, bzw. zum Anschluss einer Speichervorrangschaltung.
- Auch mit Brennerpaket erhältlich
- **Kessel-Schalldämmhaube (335289) als Zubehör erhältlich**

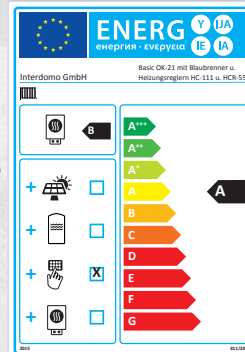

* in Verbindung mit Blaubrenner + HC 111 + HCR 55

Produktbezeichnung	Art.-Nr.	Rabattgruppe	Preis in €
basic OK-21 solo	332826	A	2.746,-
basic OK-21 mit Brennerpaket	335485	A	4.756,-
basic OK-31 solo	333566	A	3.677,-
basic OK-31 mit Brennerpaket	335486	A	6.127,-

Interdomo-Speichersysteme siehe ab Seite 52

› Abmessungen

OK 21

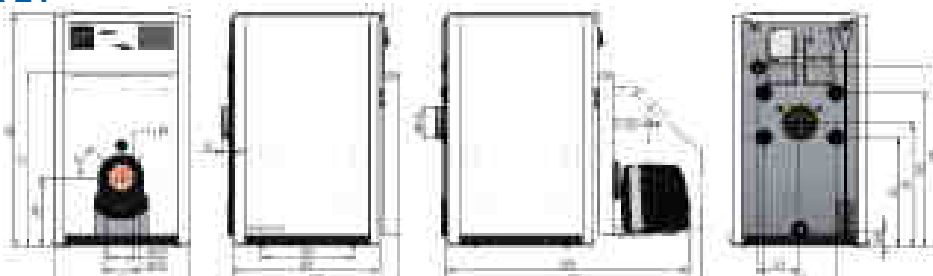

OK 31

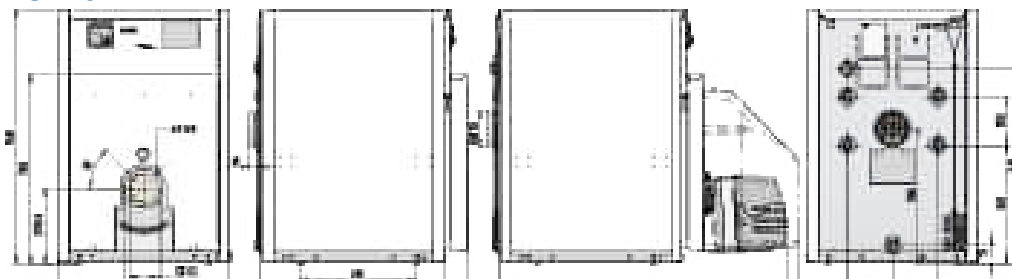

› Technische Daten





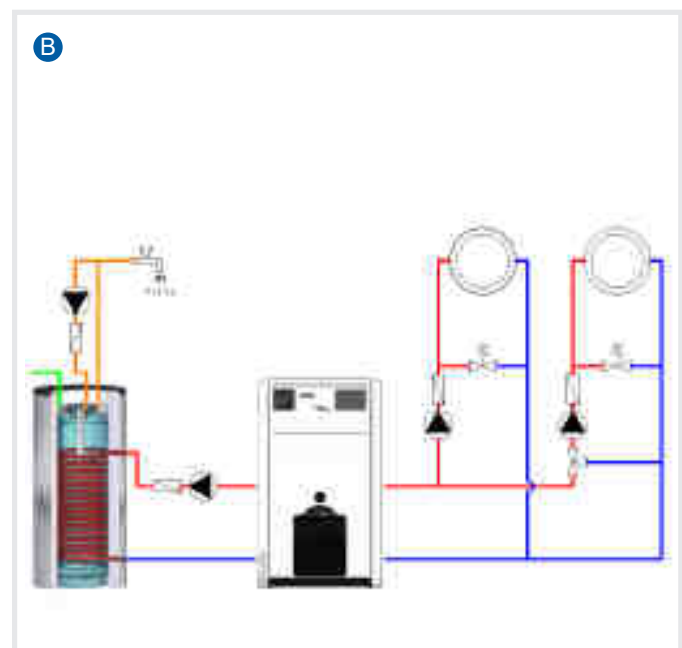
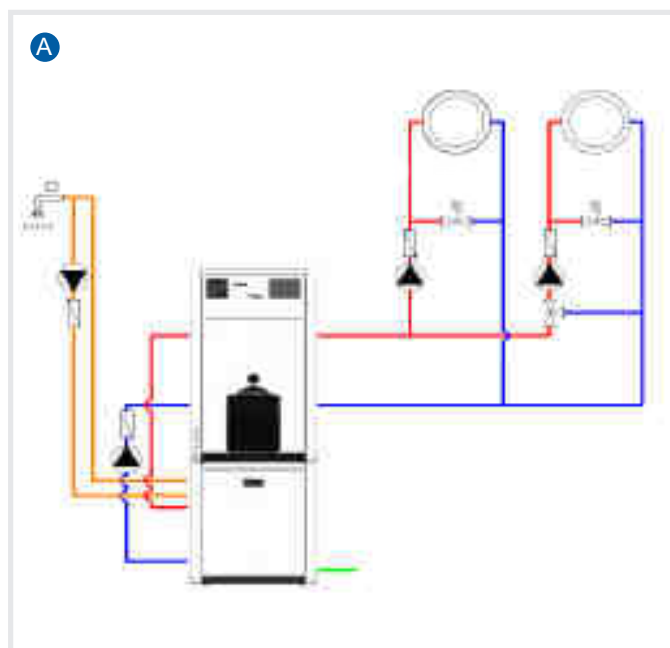





Basic		OK-21	OK-31
Bauart-Zulassungskennzeichen		CE 2456 CL 101	
Nennwärmebelastung	kW	23	34,2
Nennwärmeleistung	kW	21	31
Raumheizungs-Jahresnutzungsgrad	%	86	86
Abgasverlust	%	5	5
Bereitschaftsverlust	%	0,5	0,45
Wasserseitiger Widerstand $\Delta T=20K$	mbar	2	4
Wasserinhalt Kessel	l	92	130
Feuerraumvolumen	l	40	46
Feuerraumdurchmesser	mm	320	320
Feuerraumlänge	mm	470	470
Heizgasseitiger Widerstand	Pa	19	19
Abgastemperatur	°C	142	140
CO ₂ - Gehalt der Abgase	Vol%	12,5	12,5
Abgasmassenstrom	g/s	9,5	14
Notwendiger Förderdruck	Pa	5	5
Einstellbereich des Kesseltemperaturreglers	°C	38-75 (90)	38-75 (90)
STB-Abschalttemperatur	°C	110	110
Min. Kesseltemperatur	°C	38	38
Max. Betriebsdruck Kessel	bar	3	3
Elektrischer Anschluss	V / Hz	230 / 50	230 / 50
Absicherung durch Vorsicherung	A	10	10
Schutzart	IP	40	40
Schallleistungspegel (in Verbindung mit Brennerpaket)	dB	53	54
Abgasanschluss	NW	130	130
Anschlüsse Kessel, Vorlauf/Rücklauf/Entleerung	G	1	1
Versand-Gewicht (incl. Verpackung)	kg	140	183
Aufstell-Gewicht-Gewicht (ohne Wasserinhalt)	kg	120	155

› Hydraulische Einbindung

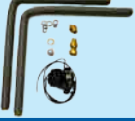

Unverbindliche Preisempfehlung ohne Mehrwertsteuer. Die Preise dienen nur als Berechnungsgrundlage für den Fachhandel und das Fachhandwerk. Technische Änderungen auch ohne vorherige Ankündigung, sowie Druckfehler und Irrtümer sind vorbehalten. Die Abbildungen sind nicht maßstabsgetreu.

› Zubehör

HEIZKREISANSCHLUSSZUBEHÖR	Produktbezeichnung	Art.-Nr.	Rabattgruppe	Preis in €
	Heizgruppe mit Mischer DN 25 Anschlussfertig verdrahtet Inhalt: Heizungsumwälzpumpe Grundfos UPM 3 25-70 Auto, 3-Wege-Mischer mit Antrieb, Vorlauf- und Rücklauf-Thermometer, Verrohrung, Hartschaum-Isolierung, Vorlauf-Anlegefühler 323602 separat bestellen	332839	B	1.128,-
	Heizgruppe ohne Mischer DN 25 Anschlussfertig verdrahtet Inhalt: Heizungsumwälzpumpe Grundfos UPM 3 25-70 Auto Vorlauf- und Rücklauf-Thermometer, Verrohrung, Hartschaum-Isolierung	332837	B	815,-
	Wandhalterung für 1 Heizgruppe DN 25	332848	B	35,-
	Wandhalterung für 2 Heizgruppe DN 25 und 1 Verteilermodul	332849	B	121,-
	Magnetitabscheider DN 25 zur Nachrüstung von Pumpengruppen mit integriertem Magnetstab, senkrechte Montage für 332839 oder 332837	332841	B	341,-
	Systemtrenngruppe bis 17 KW für Fußbodenheizungen, Sicherheitsventil 3 bar, incl. Anschlussrohre zum direkten Anschluss an Heizgruppen 332839 oder 332837	332844	B	741,-
	Systemtrenngruppe bis 25 KW für Fußbodenheizungen, Sicherheitsventil 3 bar, incl. Anschlussrohre zum direkten Anschluss an Heizgruppen 332839 oder 332837	332845	B	841,-
	Heizkreisverteiler 2-Kreise in Isobox, flachdichtend	332846	B	557,-
	Heizkreisverteiler 3-Kreise in Isobox, flachdichtend	332847	B	995,-
	Hydraulische Weiche 3,0 m ³ /h für Direktanschluss an Heizkreisverteiler	332843	B	251,-
	Kessel-Sicherheitsgruppe ausgestattet mit Sicherheitsventil 3bar, Manometer 0...4 bar und Entlüfter, 1", mit EPP-Halbschalen-Isolierung	332850	B	86,-
	Speicher-Anschluss-Set Lieferumfang: Hocheffizienzpumpe, flexible Edelstahlschläuche mit Isolationen und erforderliche Anschlussfittings	323595	B	524,-
KESSELZUBEHÖR	Produktbezeichnung	Art.-Nr.	Rabattgruppe	Preis in €
	Kesselpodest Maße: Länge x Breite x Höhe 500 x 460 x 325 mit Stellfüßen	323596	B	297,-

› Zubehör

REGELUNGSZUBEHÖR	Produktbezeichnung	Art.-Nr.	Rabattgruppe	Preis in €
	Heat-Command HC-232 Heizungsregler für 2-stufigen Brenner, Trinkwasserbereitung, 2 Mischer- oder Pumpenheizkreise, 3 progr. Ausgänge. Inhalt: Regelgerät mit Kabelbaum, Bediengerät, Witterungsfühler, Kesselfühler, Speicherfühler 4 m	323597	B	1.148,-
	Heat-Command HC 111 Heizungsregler für 1-stufigen Brenner, Trinkwasserbereitung, 1 Mischer- oder Pumpenheizkreis, 1 progr. Ausgang. Inhalt: Regelgerät mit Kabelbaum, Bediengerät, Witterungsfühler, Kesselfühler, Speicherfühler 4 m	323598	B	922,-
	Heat-Command HC-100 Externes Erweiterungsmodul für HC-232 und domostar. Einsatz als Mischerregelung bzw. für multifunktionale Ansteuerung. Lieferumfang: Regelgerät mit Wandgehäuse und Anschlussadapter	323599	B	583,-
	Raumgerät HCR-74 Raumgerät mit Klartextbedienung zur Programmierung und Raumtemperaturerfassung. Das Raumgerät ist in der Ausführung drahtgebunden.	333588	B	399,-
	Raumgerät HCR-55 Das Raumgerät bietet grundlegende Bedienung und Raumtemperaturerfassung in einem.	323601	B	190,-
	Web-Server Der Web-Server ermöglicht die Fernbedienung und Fernüberwachung von Anlagen über Smartphone-APP / Web / PC-Tool.	327230	B	832,-
	Vorlauf-Anlegefühler	323602	B	55,-
	Universal-Temperaturfühler Kabellänge 4 m, als Speicher-, Wärmetauscher- oder Pufferspeicherfühler	324830	B	58,-

Unverbindliche Preisempfehlung ohne Mehrwertsteuer. Die Preise dienen nur als Berechnungsgrundlage für den Fachhandel und das Fachhandwerk. Technische Änderungen auch ohne vorherige Ankündigung, sowie Druckfehler und Irrtümer sind vorbehalten. Die Abbildungen sind nicht maßstabsgetreu.

VORWORT zu Gasbrennwertserie „domostar“ von Interdomo

Gasadaptive Wärmeerzeuger von Interdomo

Wir, die Firma Interdomo, sind seit mehr als 60 Jahren Hersteller von heiztechnischen-Premiumprodukten und Komponenten sowie seit mehr als 10 Jahren Hersteller von Gas-Brennwertkessel mit einer vollautomatischen Gasart-Erkennung „**Gasadaption**“.

Somit können wir auch in diesem Bereich auf langjährige Erfahrungen zurückgreifen.

Technik

- **Made in Germany**
- lange Lebensdauer
- Verwendung von hochwertigen Bauteilen
- witterungsgeführte Regelung
- **eigenständige Gasadaption, Überprüfung durch den Schornsteinfeger nur alle 3 Jahre**
- **wartungsfreundliche Bauweise ohne jährlichen Elektrodentausch**
- Fernsteuerung und Überwachung über ein Web-Modul
- kompatibles Baukastensystem bei Ersatzteilen
- niedrig Energieeffizienzindex < 0,20

Premium Gas-Brennwertgeräte für jeglichen Anwendungsfall

- als reines Heizgerät
- mit Warmwasserbereitung
- mit Ansteuerung verschiedener Heizkreise
- Kombination mit verschiedenen Wärmeerzeugern
- zeitsparende Montage
- und vieles mehr

Wartungsarme Serviceleistungen!

Ihr Interdomo-Team



› Leistungsbereich 2,6 - 35 KW

› Produktbeschreibung:

- Kompakter wandhängender Gas-Brennwertkessel in den Leistungsbereichen von 2,6 - 14,9 , 2,6 - 25,4 und 3,4 - 33,8 kW.
- Die spezielle Konstruktion des Aluminium-/Silizium-Wärmetauschers ermöglicht in Verbindung mit dem Edelstahl-Metallvliesbrenner eine hohe Energieausnutzung.
- Neue leistungsfähige und effiziente Form der Verbrennungsoptimierung.
 - Bei Installation und im laufenden Betrieb stellt sich der Kessel automatisch auf äußere Einflüsse wie Gasqualitätsschwankungen oder Luftdruckänderungen ein. Bei der Installation entfallen Einstellarbeiten am Gasventil und die Inbetriebnahmezeit verkürzt sich.
 - Die automatische Gas-Luft-Regelung reduziert die Kosten bei der Inbetriebnahme und sorgt im laufenden Betrieb für umweltschonende Verbrennung mit möglichst geringen Emissionen.
 - Der Wirkungsgrad wird gesteigert und es werden langfristig optimale Abgaswerte gewährleistet, die während des gesamten Betriebs innerhalb der Normanforderungen bleiben.
- Größerer Modulationsbereich (die verbesserte Überwachung der Flamme und die präzise Kontrolle des Gas-Luft-Mischungsverhältnisses erlauben es, die Grenzen der Teillast zu senken und so den Modulationsbereich zu vergrößern.)
- Die integrierte Regelung bietet die Möglichkeit einer raumgeführten, bzw. witterungsgeführten Regelung mit Raumeinfluss.
- Klartextanzeige für Bedienung und Störmeldungen
- Ansteuermöglichkeit auch komplexer hydraulischer Anlagen.
- Integrierte Pumpen für Heizung und Warmwasserbereitung. Die Heizkreispumpe wird über eine Drehzahl-Steuerung an den jeweiligen Wärmebedarf angepasst. (Hocheffizienzpumpe Effizienzklasse, Energieeffizienzindex < 0,20)

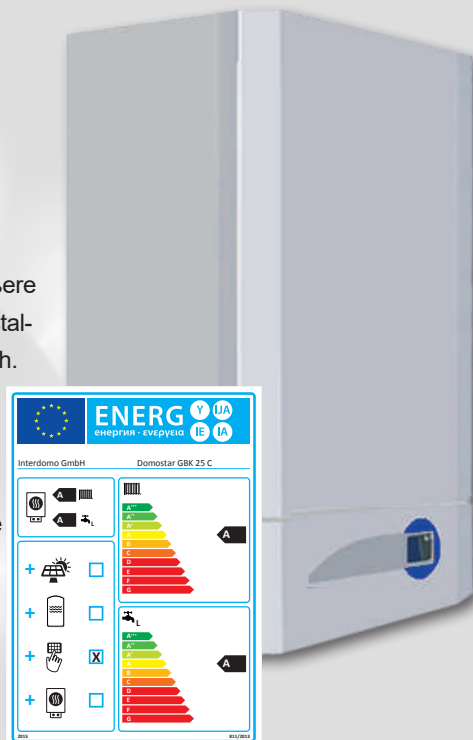

Produktbezeichnung	Art.-Nr.	Rabattgruppe	Preis in €
GBK-15 H (1 Pumpe)	327617	B	4.930,-
GBK-25 H (1 Pumpe)	324907	B	4.977,-
GBK-35 H (1 Pumpe)	324909	B	5.714,-
GBK-15 SH (2 Pumpen)	327618	B	5.288,-
GBK-25 SH (2 Pumpen)	324908	B	5.336,-
GBK-35 SH (2 Pumpen)	324910	B	6.107,-
GBK-15 HV (3-Wegeumschaltventil)	331378	B	5.288,-
GBK-25 HV (3-Wegeumschaltventil)	331379	B	5.336,-
GBK-25 C (Kombigerät)	332864	B	6.333,-

Achtung: Flüssiggasvarianten wie folgt bestellen: Beispiel: 324907-F; **GBK 15 H / SH / HV keine Flüssiggasvariante verfügbar**
 Interdomo-Speichersysteme siehe ab Seite 52

› Abmessungen

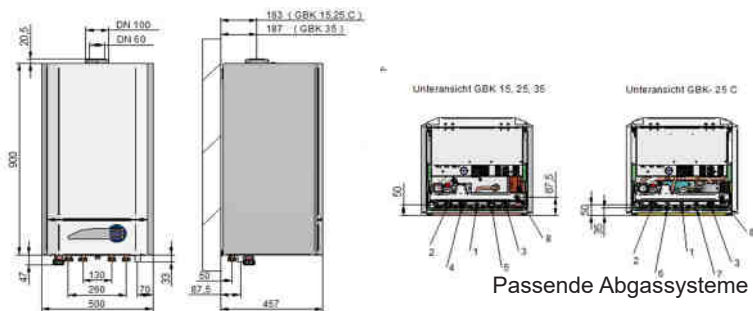

- 1 = Gasanschluss R 1/2
- 2 = Kesselvorlauf RP 1
- 3 = Kesselrücklauf RP 1
- 4 = Speichervorlauf RP 1*
- 5 = Speicherrücklauf RP 1*
- 6 = Warmwasseraustritt RP 1/2**
- 7 = Kaltwassereintritt RP 1/2**
- 8 = Kondensatablauf DN 25
- * = nur bei GBK-15/25/35 SH
- ** = nur bei GBK-25C

Passende Abgassysteme ab Seite 35

› Technische Daten





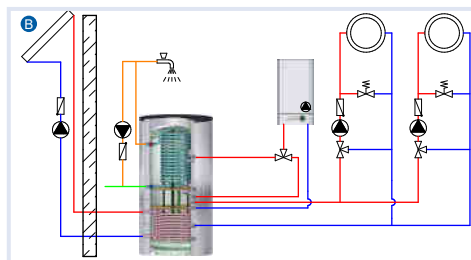
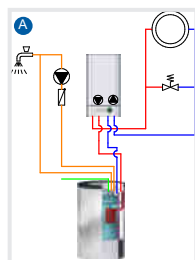

Domostar		GBK-15 H/SH/HV	GBK-25 H/SH/HV	GBK-35 H/SH	GBK-25C	
Bauart-Zulassungskennzeichen		CE-0085CN0012				
Nennwärmebelastung - min./max. - Erdgas I _{2N}	kW	2,6 - 14,9	2,6 - 25,4	3,4 - 33,8	2,6 - 25,4	
Nennwärmebelastung - min./max. - Flüssiggas I _{3B/P}	kW	-	5,8 - 24,4	8,2 - 32,7	5,8 - 24,4	
Wärmeleistungsbereich 80/60°C - min./max. - Erdgas I _{2N}	kW	2,4 - 14,0	2,5 - 24,4	3,3 - 32,7	2,5 - 24,4	
Wärmeleistungsbereich 80/60°C - min./max. - Flüssiggas I _{3B/P}	kW	-	6,0 - 25,4	8,5 - 33,8	6,0 - 25,4	
Wärmeleistungsbereich 50/30°C - min./max. - Erdgas I _{2N}	kW	2,7 - 15,4	2,7 - 25,8	3,7 - 34,2	2,7 - 25,8	
Wärmeleistungsbereich 50/30°C - min./max. - Flüssiggas I _{3B/P}	kW	-	6,2 - 25,8	8,6 - 34,2	6,2 - 25,8	
Nennwärmeleistung	Prated	kW	9	13	19	13
Nennwärmeleistung bei Hochtemperaturbetrieb	P4	kW	14	24,4	32,7	24,4
Nennwärmeleistung bei 30% u. Niedertemperaturbetrieb	P1	kW	4,6	7,7	12,6	7,7
Nennwärmeleistung min. bei Niedertemperaturbetrieb		kW	2,7	2,7	3,7	2,7
Leistungsverhältnis min./max. - Erdgas I _{2N}			1 : 7	1 : 10	1 : 10	1:10
Leistungsverhältnis min./max. - Flüssiggas I _{3B/P}			-	1 : 4	1 : 4	1 : 4
Wirkungsgrad bei Nennwärmeleistung und Hochtemperaturbetrieb	η ₄	%	88,1	88,1	87,4	88,1
Wirkungsgrad bei 30% Nennwärmeleistung und Niedertemperaturbetrieb	η ₁	%	98,6	98,6	97,9	98,6
Wirkungsgrad bei min. Wärmeleistung und Niedertemperaturbetrieb	η _L	%	98,8	98,8	98,1	98,8
Jahreszeitbedingte Raumheizungseffizienz	η _S	%	93	93	93	93
Normnutzungsgrad 30% (92/42 EWG, Bezugsgröße H ₂)		%	109,5	109,5	109,0	109,5
Wärmeverlust im Bereitschaftszustand	Pstby	kW	0,060	0,060	0,060	0,060
Energieeffizienzzeichen		A	A	A	A	
Abgasmassenstrom - min./max.		g/s	0,9 - 7,4	0,9 - 12,1	1,2 - 16,2	0,9 - 12,1
CO ₂ -Gehalt der Abgase bei Erdgas I _{2N}		Vol%	9,5	9,5	9,5	9,5
CO ₂ -Gehalt der Abgase bei Flüssiggas I _{3B/P}		Vol%	-	11,0	11,0	11,0
max. Abgastemperatur 50/30°C		°C	44	58	59	58
max. Abgastemperatur 80/60°C		°C	59	72	75	72
Nutzbarer Gebläse-Restförderdruck [Pa]		Pa	180	180	200	180
Abgas-/Zuluftanschluss		[Ø mm]	60/100	60/100	60/100	60/100
NO _x -Emission (Erdgas, nach DIN 4702 Teil 8)		mg/kWh	62	62	65	62
CO-Emission (Erdgas, nach DIN 4702 Teil 8)		mg/kWh	10	20	15	20
max. zulässige Betriebstemperatur		°C	95	95	95	95
zul. Gesamtüberdruck		bar	0,8 - 3,0	0,8 - 3,0	0,8 - 3,0	0,8 - 3,0
Wasserinhalt		Liter	6,5	6,5	7,5	7,5
Ausdehnungsgefäß (Volumen); * nachrüstbar		Liter	10 *	10 *	-	10
Angegebenes Lastprofil bei Trinkwassererwärmung			-	-	-	L
Warmwasserbereitungs-Energieeffizienz		%	-	-	-	79
Warmwasserbereitungs-Energieeffizienzklasse	η _{wh}		-	-	-	A
Spezifischer Trinkwasser-Durchfluss bei ΔT=45 K (t _{WW} =55°C)		l/min	-	-	-	8,2
Spezifischer Trinkwasser-Durchfluss bei ΔT=30 K (t _{WW} =52°C)		l/min	-	-	-	10,0
zul. Betriebsüberdruck Trinkwasser		bar	-	-	-	10,0
Schalleistungspegel innen	LWA	dB			41	
Energieeffizienzklasse des integrierten Heizungsreglers					II	
Effizienzgewinn durch den integrierten Heizungsregler		%			2	
Hydraulischer wasserseitiger Widerstand		mbar	80	80	105	80
Mindest - Umlaufwassermenge		l/h	keine	keine	keine	keine
Gasanschluss		R	1/2"	1/2"	1/2"	1/2"
Vor-/Rücklaufanschluss (Überwurfmutter)		G	1"	1"	1"	1"
Warm-/Kaltwasseranschluss (Überwurfmutter)		G	-	-	-	1/2"
Speichervor-/Rücklaufanschluss (Überwurfmutter)		G	1" (nur bei SH)	1" (nur bei SH)	1" (nur bei SH)	-
Kondenswasserabfluss		[Ø mm]	25	25	25	25
Kondensatmenge		L/h	1,4 - 2,5	1,4 - 3,3	1,4 - 3,3	1,4 - 3,3
Elektroanschluss		[V~/Hz/A]	230/50/10	230/50/10	230/50/10	230/50/10
Max. Elektrische Leistungsaufnahme (mit Pumpe)	elmax	W	75	75	75	75
Min. Elektrische Leistungsaufnahme (mit Pumpe)	elmin	W	25	25	30	25
Elektrische Leistungsaufnahme im Standby-Betrieb	PSB	W			6	
Schutzart	EN 60529		IP 42	IP 42	IP 42	IP 42
Höhe		mm	900	900	900	900
Breite		mm	500	500	500	500
Tiefe		mm	455	455	455	455
Gewicht		kg	48	48	54	68
Transportgewicht		kg	55	55	61	75

› Hydraulische Einbindung

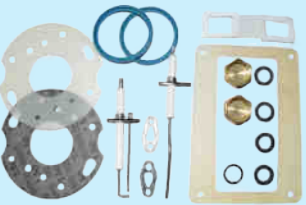

Unverbindliche Preisempfehlung ohne Mehrwertsteuer. Die Preise dienen nur als Berechnungsgrundlage für den Fachhandel und das Fachhandwerk. Technische Änderungen auch ohne vorherige Ankündigung, sowie Druckfehler und Irrtümer sind vorbehalten. Die Abbildungen sind nicht maßstabsgetreu.

› Zubehör weiteres Zubehör ab Seite 42

ZUBEHÖR	Produktbezeichnung	Art-Nr.	Rabattgruppe	Preis in €
	Kesselanschluss-Set Inhalt: TAS-Gas-Absperrventil 1/2\"; Vorlaufkugelhahn G3/4\" mit Manometer, Rücklaufkugelhahn G3/4\" mit KFE-Hahn	323631	B	260,-
	Anschluss-Set Standspeicher Inhalt: 2 Kugelhähne	324934	B	60,-
	Anschluss-Set-Aufputz (passend für GBK-C) Inhalt: TAS-Gas-Absperrventil 1/2\"; Vorlaufkugelhahn G3/4\" mit Manometer, Rücklaufkugelhahn G3/4\" mit KFE-Hahn, Sanitär Absperrventil 1/2\"	326547	B	312,-
	Anschluss-Set GBK - USH 120 incl. Speicherfühler	334220	B	153,-
	Schlammabscheider mit Magnet incl. Isolierung, Anschluss: 1\" IG	331643	B	443,-
	Wartungssatz GBK klein kleine Wartung	326418	C	87,-
	15 / 25 kW	327886	C	143,-
	35 kW	327887	C	152,-
	GBK Reinigungsmesser	335259	C	48,-

Notizen

A large grid of graph paper for taking notes, consisting of 20 columns and 40 rows of small squares.

Unverbindliche Preisempfehlung ohne Mehrwertsteuer. Die Preise dienen nur als Berechnungsgrundlage für den Fachhandel und das Fachhandwerk. Technische Änderungen auch ohne vorherige Ankündigung, sowie Druckfehler und Irrtümer sind vorbehalten. Die Abbildungen sind nicht maßstabsgetreu.



› Leistungsbereich 2,8 - 25,8 KW ^{GBK} domostar - csi

› Produktbeschreibung:

- Kompakter wandhängender Gas-Brennwertkessel mit integriertem 50 Liter Trinkwasserspeicher, auf einer Wandfläche von 826 x 900 mm.
- Die spezielle Konstruktion des Aluminium-/Silizium-Wärmetauschers ermöglicht in Verbindung mit dem Edelstahl-Metallvliesbrenner eine hohe Energieausnutzung.
- Neue leistungsfähige und effiziente Form der Verbrennungsoptimierung.
 - Bei Installation und im laufenden Betrieb stellt sich der Kessel automatisch auf äußere Einflüsse wie Gasqualitätsschwankungen oder Luftdruckänderungen ein. Bei der Installation entfallen Einstellarbeiten am Gasventil und die Inbetriebnahmezeit verkürzt sich.
 - Die automatische Gas-Luft-Regelung reduziert die Kosten bei der Inbetriebnahme und sorgt im laufenden Betrieb für umweltschonende Verbrennung mit möglichst geringen Emissionen.
 - Der Wirkungsgrad wird gesteigert und es werden langfristig optimale Abgaswerte gewährleistet, die während des gesamten Betriebs innerhalb der Normanforderungen bleiben.
- Größerer Modulationsbereich (Die verbesserte Überwachung der Flamme und die präzise Kontrolle des Gas-Luft-Mischungsverhältnisses erlauben es, die Grenzen der Teillast zu senken und so den Modulationsbereich zu vergrößern.)
- Ausdehnungsgefäß MAG 10 Liter incl.
- Die integrierte Regelung bietet die Möglichkeit einer raumgeführten, bzw. witterungsgeführten Regelung mit Raumeinfluss.
- Klartextanzeige für Bedienung und Störmeldungen
- Ansteuermöglichkeit auch komplexer hydraulischer Anlagen.
- Integrierte Pumpen für Heizung und Warmwasserbereitung. Die Heizkreispumpe wird über eine Drehzahl-Steuerung an den jeweiligen Wärmebedarf angepasst. (Hocheffizienzpumpe Effizienzklasse, Energieeffizienzindex < 0,20)

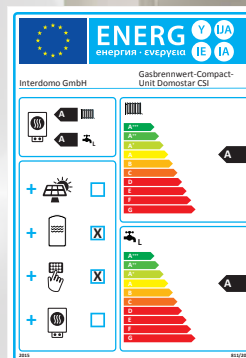
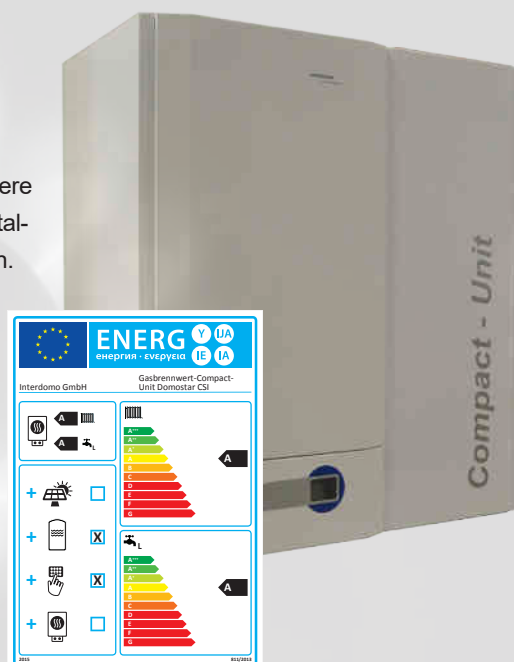

Produktbezeichnung	Art.-Nr.	Rabattgruppe	Preis in €
GBK 25 CSI (compact unit)	326382	B	7.049,-

Achtung: Flüssiggasvariante wie folgt bestellen: 326382-F

› Abmessungen

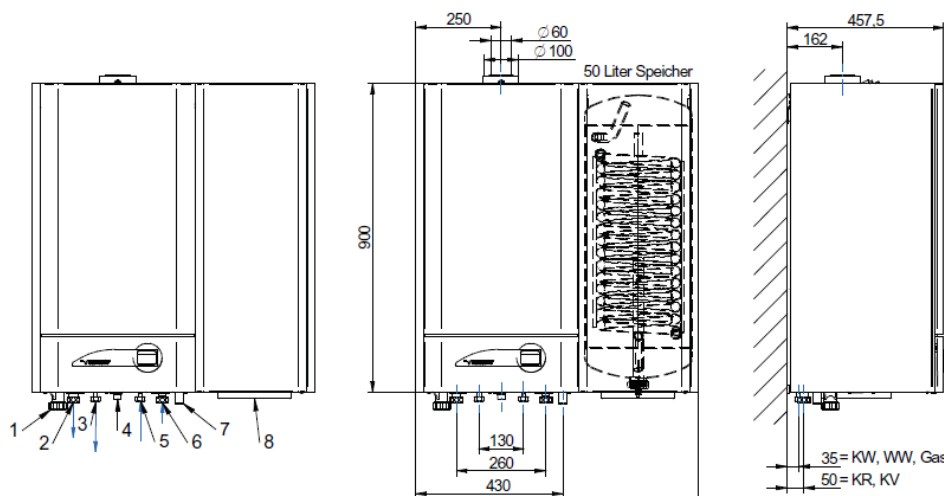

- 1 = Siphon Reinigungsverschlusskappe
- 2 = Kessel Vorlauf, HK Anschluss: G 1
- 3 = Warmwasser- Austritt, WW Anschluss: G 1/2
- 4 = Gasanschluss R 1/2"
- 5 = Kaltwasser- Eintritt, KW Anschluss: G 1/2
- 6 = Kessel Rücklauf, KR Anschluss: G 1
- 7 = Kondensatabführung DN 20
- 8 = Revisionsdeckel Anodenkontrolle

Passende Abgassysteme ab Seite 35

› Technische Daten

Domostar-CSI			GBK-25CSI
Bauart-Zulassungskennzeichen			CE-0085CN0012
Nennwärmebelastung - min./max. - Erdgas I _{2N}		kW	2,6 - 25,4
Nennwärmebelastung - min./max. - Flüssiggas I _{3B/P}		kW	5,8 - 24,4
Wärmeleistungsbereich 80/60°C - min./max. - Erdgas I _{2N}		kW	2,5 - 24,4
Wärmeleistungsbereich 80/60°C - min./max. - Flüssiggas I _{3B/P}		kW	6,0 - 25,4
Wärmeleistungsbereich 50/30°C - min./max. - Erdgas I _{2N}		kW	2,7 - 25,8
Wärmeleistungsbereich 50/30°C - min./max. - Flüssiggas I _{3B/P}		kW	6,2 - 25,8
Nennwärmeleistung	Prated	kW	13
Nennwärmeleistung bei Hochtemperaturbetrieb	P4	kW	24,4
Nennwärmeleistung bei 30% u. Niedertemperaturbetrieb	P1	kW	7,7
Nennwärmeleistung min. bei Niedertemperaturbetrieb		kW	2,7
Leistungsverhältnis min./max. - Erdgas I _{2N}			1 : 10
Leistungsverhältnis min./max. - Flüssiggas I _{3B/P}			1 : 4
Wirkungsgrad bei Nennwärmeleistung und Hochtemperaturbetrieb	η ₄	%	88,1
Wirkungsgrad bei 30% Nennwärmeleistung und Niedertemperaturbetrieb	η ₁	%	98,6
Wirkungsgrad bei min. Wärmeleistung und Niedertemperaturbetrieb	η _L	%	98,8
Jahreszeitbedingte Raumheizungseffizienz	η _S	%	93
Normnutzungsgrad 30% (92/42 EWG, Bezugsgröße H ₃)		%	109,5
Wärmeverlust im Bereitschaftszustand	Pstby	kW	0,060
Energieeffizienzzeichen			A
Abgasmassenstrom - min./max.		g/s	0,9 - 12,1
CO ₂ -Gehalt der Abgase bei Erdgas I _{2N}		Vol%	9,5
CO ₂ -Gehalt der Abgase bei Flüssiggas I _{3B/P}		Vol%	11,0
max. Abgastemperatur 50/30°C		°C	58
max. Abgastemperatur 80/60°C		°C	72
Nutzbarer Gebläse-Restförderdruck [Pa]		Pa	180
Abgas-/Zuluftanschluss		[Ø mm]	60/100
NOx-Emission (Erdgas, nach DIN 4702 Teil 8)		mg/kWh	62
CO-Emission (Erdgas, nach DIN 4702 Teil 8)		mg/kWh	20
max. zulässige Betriebstemperatur		°C	95
zul. Gesamtüberdruck		bar	0,8 - 3,0
Wasserinhalt Kessel / Speicher		Liter	7,5 / 55
Ausdehnungsgefäß (Volumen)		Liter	10
Angegebenes Lastprofil bei Trinkwassererwärmung		L	L
Warmwasserbereitungs-Energieeffizienz		%	76
Warmwasserbereitungs-Energieeffizienzklasse	η _{wh}		A
Spezifischer Trinkwasser-Durchfluss bei ΔT=45 K (t _{ww} =55°C)		l/min	9,2
Spezifischer Trinkwasser-Durchfluss bei ΔT=30 K (t _{ww} =40°C)		l/min	10,2
zul. Betriebsüberdruck Trinkwasser		bar	10,0
Schalleistungspegel innen	LWA	dB	41
Energieeffizienzklasse des integrierten Heizungsreglers			II
Effizienzgewinn durch den integrierten Heizungsregler		%	2
Hydraulischer wasserseitiger Widerstand		mbar	80
Mindest - Umlaufwassermenge		l/h	keine
Gasanschluss		R	1/2"
Vor-/Rücklaufanschluss (Überwurfmutter)		G	1"
Warm-/Kaltwasseranschluss (Überwurfmutter)		G	1/2"
Speichervor-/Rücklaufanschluss (Überwurfmutter)		G	-
Kondenswasserabfluss		[Ø mm]	25
Kondensatmenge		l/h	1,4 - 3,3
Elektroanschluss		[V~/Hz/A]	230/50/10
Max. Elektrische Leistungsaufnahme (mit Pumpe)	elmax	W	75
Min. Elektrische Leistungsaufnahme (mit Pumpe)	elmin	W	25
Elektrische Leistungsaufnahme im Standby-Betrieb	PSB	W	6
Schutzart	EN 60529		IP 42
Höhe		mm	900
Breite		mm	826
Tiefe		mm	455
Gewicht		kg	68
Transportgewicht		kg	75

› Hydraulische Einbindung

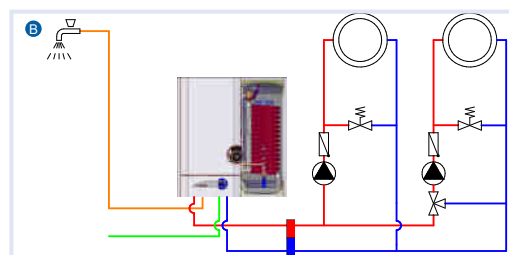
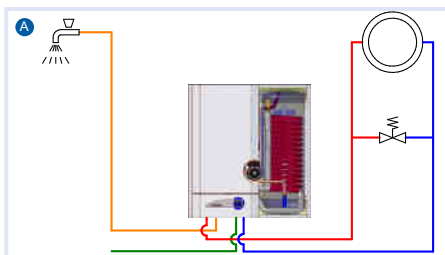

Unverbindliche Preisempfehlung ohne Mehrwertsteuer. Die Preise dienen nur als Berechnungsgrundlage für den Fachhandel und das Fachhandwerk. Technische Änderungen auch ohne vorherige Ankündigung, sowie Druckfehler und Irrtümer sind vorbehalten. Die Abbildungen sind nicht maßstabsgetreu.

Notizen

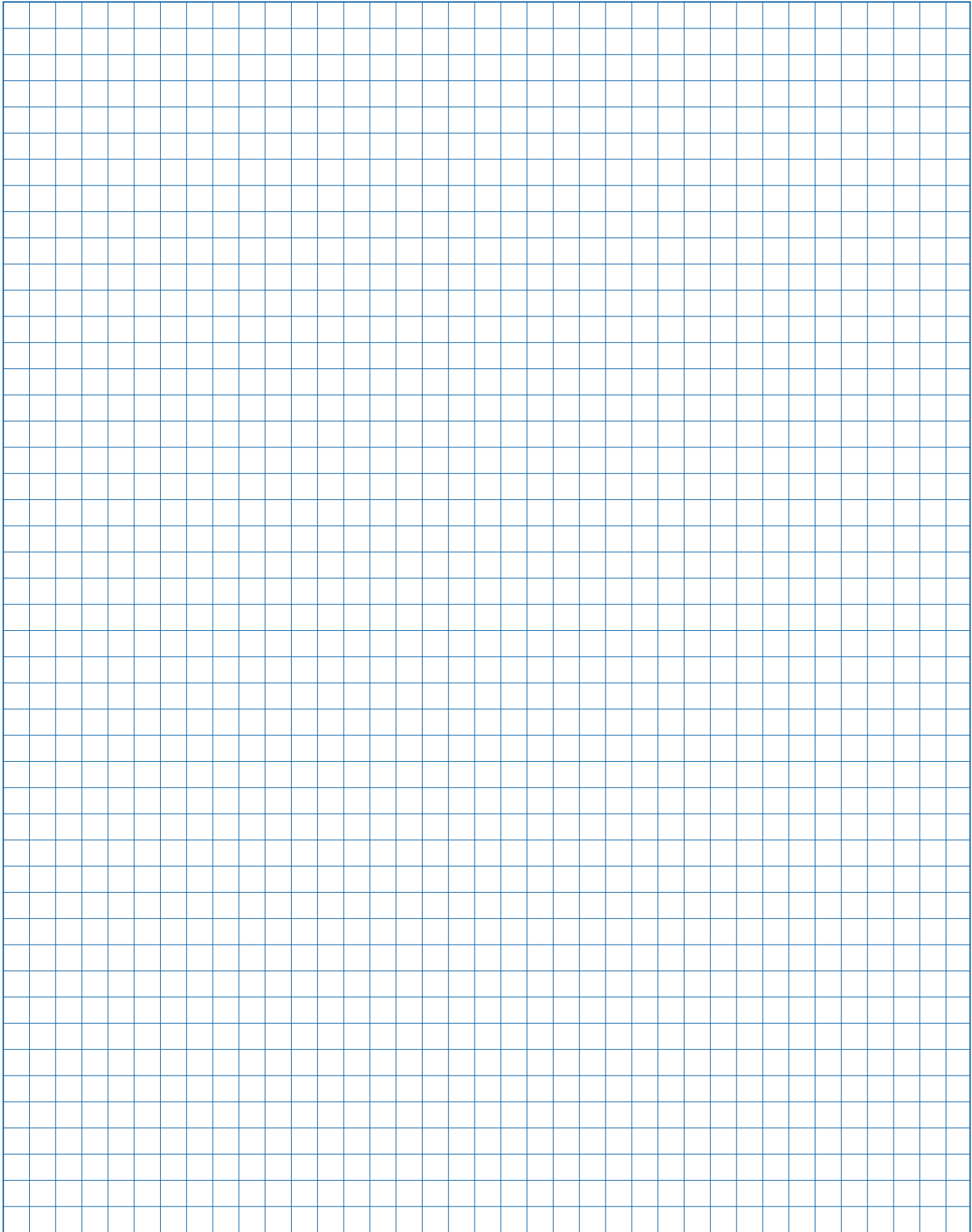

Unverbindliche Preisempfehlung ohne Mehrwertsteuer. Die Preise dienen nur als Berechnungsgrundlage für den Fachhandel und das Fachhandwerk. Technische Änderungen auch ohne vorherige Ankündigung, sowie Druckfehler und Irrtümer sind vorbehalten. Die Abbildungen sind nicht maßstabsgetreu.



> Leistungsbereich 2,6 - 67,6 kW

domostar - duo



* Gas-Brennwert Hybrid Anlagen

> Produktbeschreibung:

- Kompakter wandhängender Gas-Brennwertkessel in den Leistungsbereichen von 2,6 - 50,8 und 3,4 - 67,6 kW.
- Die spezielle Konstruktion des Aluminium-/Silizium-Wärmetauschers ermöglicht in Verbindung mit dem Edelstahl-Metallvliesbrenner eine hohe Energieausnutzung.
- Neue leistungsfähige und effiziente Form der Verbrennungsoptimierung.
 - Bei Installation und im laufenden Betrieb stellt sich der Kessel automatisch auf äußere Einflüsse wie Gasqualitätsschwankungen oder Luftdruckänderungen ein. Bei der Installation entfallen Einstellarbeiten am Gasventil und die Inbetriebnahmezeit verkürzt sich.
 - Die automatische Gas-Luft-Regelung reduziert die Kosten bei der Inbetriebnahme und sorgt im laufenden Betrieb für umweltschonende Verbrennung mit möglichst geringen Emissionen.
 - Der Wirkungsgrad wird gesteigert und es werden langfristig optimale Abgaswerte gewährleistet, die während des gesamten Betriebs innerhalb der Normanforderungen bleiben.
- Größerer Modulationsbereich von bis zu 1 : 18 (Die verbesserte Überwachung der Flamme und die präzise Kontrolle des Gas-Luft-Mischungsverhältnisses erlauben es, die Grenzen der Teillast zu senken und so den Modulationsbereich zu vergrößern).
- Die integrierte Regelung bietet die Möglichkeit einer raumgeführten, bzw. witterungsgeführten Regelung mit Raumeinfluss.
- Klartextanzeige für Bedienung und Störmeldungen.
- **Ansteuermöglichkeit auch komplexer hydraulischer Anlagen, incl. hydraulischer Weiche**
- Die integrierten Heizkreis- u. Kesselkreispumpen werden über eine Drehzahl-Steuerung an den jeweiligen Wärmebedarf angepasst. (Hocheffizienzpumpe Effizienzklasse, Energieeffizienzindex < 0,20)

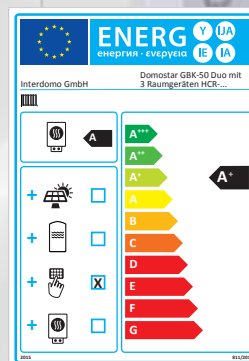

Produktbezeichnung	Art.-Nr.	Rabattgruppe	Preis in €
GBK-50 duo	330517	B	10.841,-
GBK-70 duo	330426	B	11.178,-

Achtung: Flüssiggasvarianten wie folgt bestellen: Beispiel: 330517-F

Interdomo-Speichersysteme siehe ab Seite 52

> Abmessungen

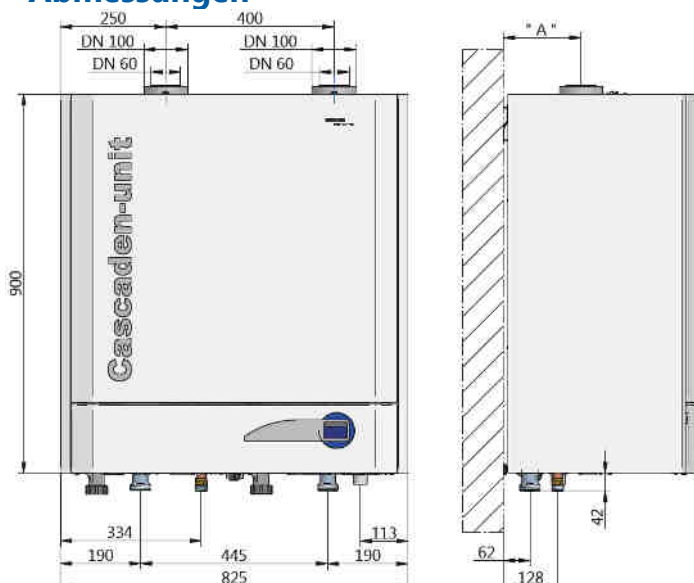

- 1 Gasanschluss R 3/4"
- 2 Heizungsanlauf RP 1 1/2"
- 3 Heizungsanlauf RP 1 1/2"
- 4 Kondensatablauf DN 32

„A“ 163mm bei GBK-50 duo
187mm bei GBK-70 duo

Untersicht GBK-duo

Passende Abgassysteme ab Seite 35

Unverbindliche Preisempfehlung ohne Mehrwertsteuer. Die Preise dienen nur als Berechnungsgrundlage für den Fachhandel und das Fachhandwerk. Technische Änderungen auch ohne vorherige Ankündigung, sowie Druckfehler und Irrtümer sind vorbehalten. Die Abbildungen sind nicht maßstabsgetreu.

> Technische Daten

Domostar		GBK-50 duo	GBK-70 duo
Bauart-Zulassungskennzeichen		CE-0085CN0012	
Nennwärmebelastung - min./max. - Erdgas I2N	kW	2,6 - 50,8	3,4 - 67,6
Nennwärmebelastung - min./max. - Flüssiggas I3B/P	kW	5,8 - 48,8	8,2 - 65,4
Wärmeleistungsbereich 80/60°C - min./max. - Erdgas I2N	kW	2,5 - 48,8	3,3 - 65,4
Wärmeleistungsbereich 80/60°C - min./max. - Flüssiggas I3B/P	kW	6,0 - 50,8	8,5 - 67,6
Wärmeleistungsbereich 50/30°C - min./max. - Erdgas I2N	kW	2,7 - 51,6	3,7 - 68,4
Wärmeleistungsbereich 50/30°C - min./max. - Flüssiggas I3B/P	kW	6,2 - 51,6	8,6 - 68,4
Nennwärmeleistung	P_{rated} kW	26	38
Nennwärmeleistung bei Hochtemperaturbetrieb	P_4 kW	48,8	65,4
Nennwärmeleistung bei 30% u. Niedertemperaturbetrieb	P_1 kW	15,4	20,5
Nennwärmeleistung min. bei Niedertemperaturbetrieb	kW	2,7	3,7
Leistungsverhältnis min./max. - Erdgas I2N		1 : 18	1 : 18
Leistungsverhältnis min./max. - Flüssiggas I3B/P		1 : 8	1 : 8
Wirkungsgrad bei Nennwärmeleistung und Hochtemperaturbetrieb	η_4 %	88,1	87,4
Wirkungsgrad bei 30% Nennwärmeleistung und Niedertemperaturbetrieb	η_1 %	98,6	97,9
Wirkungsgrad bei min. Wärmeleistung und Niedertemperaturbetrieb	η_L %	98,8	98,1
Jahreszeitbedingte Raumheizungseffizienz	η_s %	93	93
Normnutzungsgrad 30% (92/42 EWG, Bezugsgröße H_1)	%	109,5	109,0
Wärmeverlust im Bereitschaftszustand	P_{stby} kW	0,060	0,060
Energieeffizienzzeichen		A	A
Abgasmassenstrom - min./max.	g/s	0,9 - 24,8	1,2 - 33,4
CO ₂ -Gehalt der Abgase bei Erdgas I2N	Vol%	9,5	9,5
CO ₂ -Gehalt der Abgase bei Flüssiggas I3B/P	Vol%	11,0	11,0
max. Abgastemperatur 50/30°C	°C	58	59
max. Abgastemperatur 80/60°C	°C	72	75
Nutzbarer Gebläse-Restförderdruck [Pa]	Pa	180	200
Abgas-/Zuluftanschluss	[Ø mm]	2x 60/100	2x 60/100
NOx-Emission (Erdgas, nach DIN 4702 Teil 8)	mg/kWh	62	65
CO-Emission (Erdgas, nach DIN 4702 Teil 8)	mg/kWh	20	15
max. zulässige Betriebstemperatur	°C	95	95
zul. Gesamtüberdruck	bar	0,8 - 3,0	0,8 - 3,0
Wasserinhalt des Kesselsystems	Liter	13	15
Wasserinhalt der hydraulischen Weiche	Liter		3
Schallleistungspegel innen	LWA dB		44
Energieeffizienzklasse des integrierten Heizungsreglers			II
Effizienzgewinn durch den integrierten Heizungsregler	%		2
Hydraulischer wasserseitiger Widerstand	mbar	80	105
Mindest - Umlaufwassermenge	l/h	keine	keine
Gasanschluss	R	3/4"	3/4"
Vor-/Rücklaufanschluss (Überwurfmutter)	G	1 1/2"	1 1/2"
Kondenswasserabfluss	[Ø mm]	30	30
Kondensatmenge	L/h	1,4 - 6,6	1,4 - 6,6
Elektroanschluss	[V~/Hz/A]	230/50/10	230/50/10
Max. Elektrische Leistungsaufnahme (mit Pumpe)	el_{max} W	200	200
Min. Elektrische Leistungsaufnahme (mit Pumpe)	el_{min} W	25	25
Elektrische Leistungsaufnahme im Standby-Betrieb	P_{sb} W		12
Schutzart nach EN 60529		IP 42	IP 42
Höhe	mm	900	900
Breite	mm	825	825
Tiefe	mm	455	455
Gewicht	kg	85	95
Transportgewicht	kg	110	120

> Hydraulische Einbindung

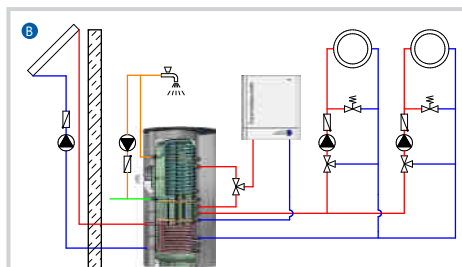
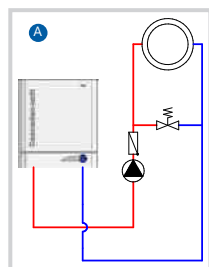







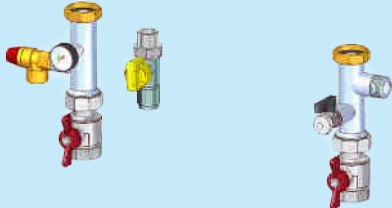

Unverbindliche Preisempfehlung ohne Mehrwertsteuer. Die Preise dienen nur als Berechnungsgrundlage für den Fachhandel und das Fachhandwerk. Technische Änderungen auch ohne vorherige Ankündigung, sowie Druckfehler und Irrtümer sind vorbehalten. Die Abbildungen sind nicht maßstabsgetreu.

Gas-Brennwertkessel domostar GBK-duo

> Zubehör

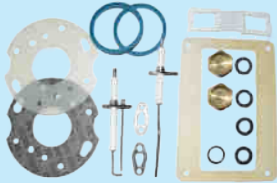
weiteres Zubehör ab Seite 42

ZUBEHÖR	Produktbezeichnung	Art.-Nr.	Rabattgruppe	Preis in €
	Heizgruppe mit Mischer DN 32 Anschlussfertig verdrahtet Inhalt: Heizungsumwälzpumpe Grundfos UPM 3 32-70 Auto, 3-Wege-Mischer mit Antrieb, Vorlauf- und Rücklauf-Thermometer, Verrohrung, Hartschaum-Isolierung, Vorlauf-Anlegefühler 323602 separat bestellen	332840	B	1.506,-
	Heizgruppe ohne Mischer DN 32 Anschlussfertig verdrahtet Inhalt: Heizungsumwälzpumpe Grundfos UPM 3 32-70 Auto Vorlauf- und Rücklauf-Thermometer, Verrohrung, Hartschaum-Isolierung	332838	B	1.096,-
	Magnetitabscheider DN 32 zur Nachrüstung von Pumpengruppen mit integriertem Magnetstab, senkrechte Montage für 332838 oder 332840	332842	B	390,-
	Kessel-Anschluss-Set für GBK50-70 duo Aufputz -1 1/4"- Inhalt: TAS-Gas-Absperrventil 3/4"; Vorlaufkugelhahn 1 1/4" mit Sicherheitsventil und Manometer, Rücklaufkugelhahn 1 1/4" mit KFE-Hahn	330441	B	581,-
	Systemdichtung, geschlossen Umbau der Hydr.Weiche zum Vor-Rücklaufverteiler (erforderlich bei Mehrkesselanlagen mit dem GBK Duo und externer Hydraulischer Weiche)	331304	B	35,-
	Ladepumpe GBK-duo Inhalt: Ladepumpe Hartschaum-Isolierung Anschlussset: 2 Muttern G1 1/2" TG 2 Einlegteile 1" i TG 2 Dichtungen 1"	333685	B	535,-
	Wartungssatz GBK klein kleine Wartung Bitte je 2 Stück bestellen	326418 2 mal	C	87,- Satz 174,-
	Wartungssatz GBK groß große Wartung Bitte je 2 Stück bestellen	50 kW 327886 2 mal	C	143,- Satz 286,-
		70 kW 327887 2 mal	C	152,- Satz 304,-
	GBK Reinigungsmesser	335259	C	48,-

Quadro-Kaskadenweiche

für Domostar-duo

› Produktbeschreibung:

- Kompakte Kaskadenweiche für 2...4 Gas-Brennwertkessel Domostar-duo, ermöglicht einen großen Modulationsbereich von 3 ... 280 kW.
- Die platzsparende Konstruktion der Standweiche erlaubt eine zeitsparende Montage einer Kaskadenanlage.
- Die vorgefertigte PUR-Hartschalenisolierung bietet eine optimale Wärmedämmung des Kaskadensystems
- Anschlusszubehör für eine schnelle Installation erhältlich.
- Abgassysteme je nach Anforderung und Heizraumgestaltung auf Anfrage lieferbar.
- Die Kaskadenweiche wird in drei Verpackungseinheiten ausgeliefert. Gesamtgewicht ca. 75 kg.



Produktbezeichnung	Art.-Nr.	Rabattgruppe	Preis in €
Kaskadenweiche GBK duo	333680	B	4.982,-
Kessel-Anschluss-Set (1 Gerät)	330441	B	581,-
Kompensatoren-Set (1 Gerät)	333682	B	262,-

Interdomo-Speichersysteme siehe ab Seite 52

› Abmessungen

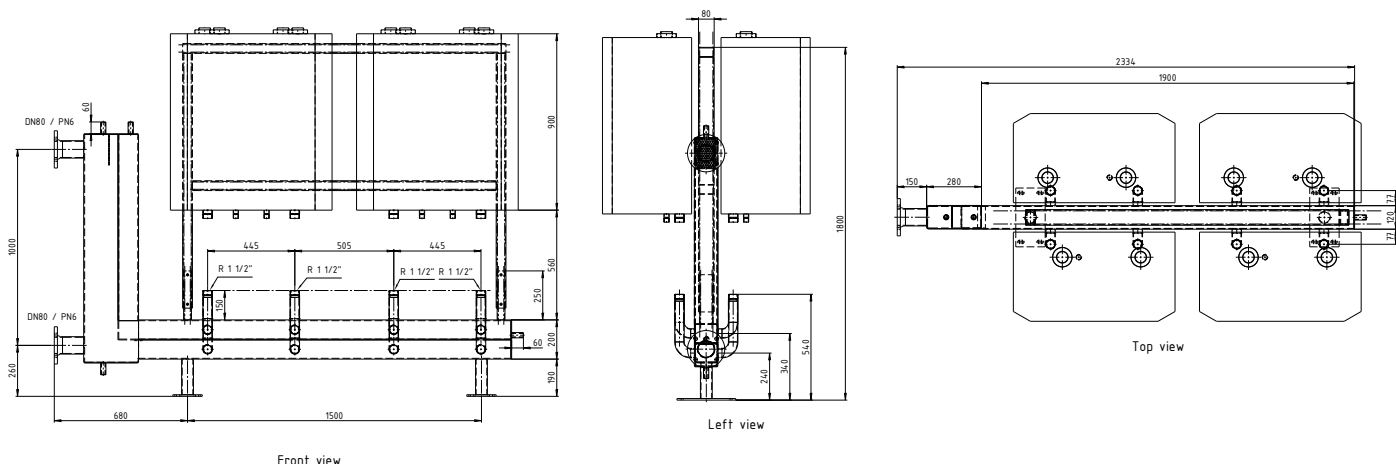

Passende Abgassysteme ab Seite 35

Unverbindliche Preisempfehlung ohne Mehrwertsteuer. Die Preise dienen nur als Berechnungsgrundlage für den Fachhandel und das Fachhandwerk. Technische Änderungen auch ohne vorherige Ankündigung, sowie Druckfehler und Irrtümer sind vorbehalten. Die Abbildungen sind nicht maßstabsgetreu.



> Leistungsbereich 2,6 - 35 kW



* Gas-Brennwert Hybrid Anlagen

> Produktbeschreibung:

- Kompakter bodenstehender Gas-Brennwertkessel in den Leistungsbereichen von 2,6 - 25,4 und 3,4 - 33,8 kW.
- Die spezielle Konstruktion des Aluminium-/Silizium-Wärmetauschers ermöglicht in Verbindung mit dem Edelstahl-Metallvliesbrenner eine hohe Energieausnutzung.
- Neue leistungsfähige und effiziente Form der Verbrennungsoptimierung.
 - Bei Installation und im laufenden Betrieb stellt sich der Kessel automatisch auf äußere Einflüsse wie Gasqualitätsschwankungen oder Luftdruckänderungen ein. Bei der Installation entfallen Einstellarbeiten am Gasventil und die Inbetriebnahmezeit verkürzt sich.
 - Die automatische Gas-Luft-Regelung reduziert die Kosten bei der Inbetriebnahme und sorgt im laufenden Betrieb für umweltschonende Verbrennung mit möglichst geringen Emissionen.
 - Der Wirkungsgrad wird gesteigert und es werden langfristig optimale Abgaswerte gewährleistet, die während des gesamten Betriebs innerhalb der Normanforderungen bleiben.
- Größerer Modulationsbereich (Die verbesserte Überwachung der Flamme und die präzise Kontrolle des Gas-Luft-Mischungsverhältnisses erlauben es, die Grenzen der Teillast zu senken und so den Modulationsbereich zu vergrößern.)
- Die integrierte Regelung bietet die Möglichkeit einer raumgeführten, bzw. witterungsgeführten Regelung mit Raumeinfluss.
- Klartextanzeige für Bedienung und Störmeldungen
- Ansteuermöglichkeit auch komplexer hydraulischer Anlagen.
- Integrierte Pumpen für Heizung und Warmwasserbereitung. Die Heizkreispumpe wird über eine Drehzahl-Steuerung an den jeweiligen Wärmebedarf angepasst. (Hocheffizienzpumpe Effizienzklasse, Energieeffizienzindex < 0,20)

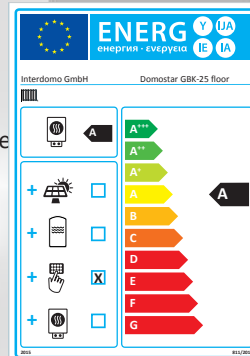

Produktbezeichnung	Art.-Nr.	Rabattgruppe	Preis in €
GBK-25 H floor (1 Pumpe)	330513	B	5.159,-
GBK-35 H floor (1 Pumpe)	330515	B	5.897,-
GBK-25 SH floor (2 Pumpen)	330514	B	5.523,-
GBK-35 SH floor (2 Pumpen)	330516	B	6.295,-

Achtung: Flüssiggasvarianten wie folgt bestellen: Beispiel: 330513-F
Interdomo-Speichersysteme siehe ab Seite 52

> Abmessungen

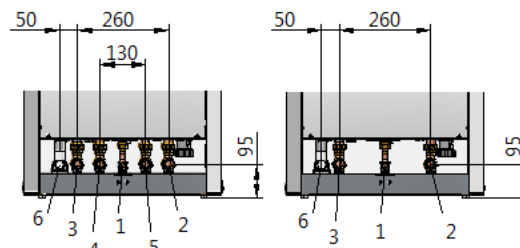
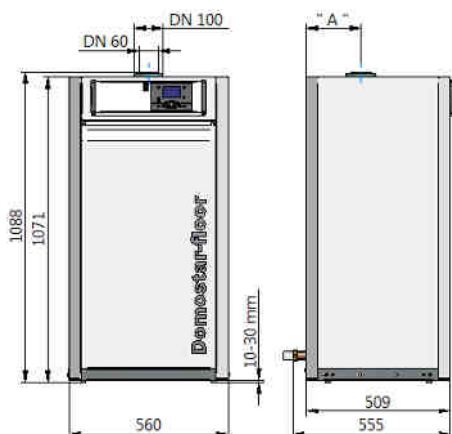

- 1 Gasanschluss R 1/2"
 - 2 Kesselvorlauf RP 1
 - 3 Kesselrücklauf G 1
 - 4 Speichervorlauf G 1 *
 - 5 Speicherrücklauf G 1 *
 - 6 Kondensatablauf DN 25
- * nur bei GBK-floor 25/35 SH

„A“ 195 mm bei GBK-floor 25
215 mm bei GBK-floor 35

Passende Abgassysteme ab Seite 35

> Technische Daten

Domostar - floor		25 H/SH	35 H/SH
Bauart-Zulassungskennzeichen		CE-0085CN0012	
Nennwärmebelastung - min./max. - Erdgas I _{2N}	kW	2,6 - 25,4	3,4 - 33,8
Nennwärmebelastung - min./max. - Flüssiggas I _{3B/P}	kW	5,8 - 24,4	8,2 - 32,7
Wärmeleistungsbereich 80/60°C - min./max. - Erdgas I _{2N}	kW	2,5 - 24,4	3,3 - 32,7
Wärmeleistungsbereich 80/60°C - min./max. - Flüssiggas I _{3B/P}	kW	6,0 - 25,4	8,5 - 33,8
Wärmeleistungsbereich 50/30°C - min./max. - Erdgas I _{2N}	kW	2,7 - 25,8	3,7 - 34,2
Wärmeleistungsbereich 50/30°C - min./max. - Flüssiggas I _{3B/P}	kW	6,2 - 25,8	8,6 - 34,2
Nennwärmeleistung	P _{rated} kW	13	19
Nennwärmeleistung bei Hochtemperaturbetrieb	P ₄ kW	24,4	32,7
Nennwärmeleistung bei 30% u. Niedertemperaturbetrieb	P ₁ kW	7,7	12,6
Nennwärmeleistung min. bei Niedertemperaturbetrieb	kW	2,7	3,7
Leistungsverhältnis min./max. - Erdgas I _{2N}		1 : 10	1 : 10
Leistungsverhältnis min./max. - Flüssiggas I _{3B/P}		1 : 4	1 : 4
Wirkungsgrad bei Nennwärmeleistung und Hochtemperaturbetrieb	η ₄ %	88,1	87,4
Wirkungsgrad bei 30% Nennwärmeleistung und Niedertemperaturbetrieb	η ₁ %	98,6	97,9
Wirkungsgrad bei min. Wärmeleistung und Niedertemperaturbetrieb	η _L %	98,8	98,1
Jahreszeitbedingte Raumheizungseffizienz	η _s %	93	93
Normnutzungsgrad 30% (92/42 EWG, Bezugsgröße H ₁)	%	109,5	109,0
Wärmeverlust im Bereitschaftszustand	P _{stby} kW	0,060	0,060
Energieeffizienzzeichen		A	A
Abgasmassenstrom - min./max.	g/s	0,9 - 12,1	1,2 - 16,2
CO ₂ -Gehalt der Abgase bei Erdgas I _{2N}	Vol%	9,5	9,5
CO ₂ -Gehalt der Abgase bei Flüssiggas I _{3B/P}	Vol%	11,0	11,0
max. Abgastemperatur 50/30°C	°C	58	59
max. Abgastemperatur 80/60°C	°C	72	75
Nutzbarer Gebläse-Restförderdruck [Pa]	Pa	180	200
Abgas-/Zuluftanschluss	[Ø mm]	60/100	60/100
NOx-Emission (Erdgas, nach DIN 4702 Teil 8)	mg/kWh	62	65
CO-Emission (Erdgas, nach DIN 4702 Teil 8)	mg/kWh	20	15
max. zulässige Betriebstemperatur	°C	95	95
zul. Gesamtüberdruck	bar	0,8 - 3,0	0,8 - 3,0
Wasserinhalt	Liter	6,5	7,5
Ausdehnungsgefäß (Volumen); * nachrüstbar	Liter	-	-
Schallleistungspegel innen	LWA dB	41	
Energieeffizienzklasse des integrierten Heizungsreglers		II	
Effizienzgewinn durch den integrierten Heizungsregler	%	2	
Hydraulischer wasserseitiger Widerstand	mbar	80	105
Mindest - Umlaufwassermenge	l/h	keine	keine
Gasanschluss	R	1/2"	1/2"
Vor-/Rücklaufanschluss (Überwurfmutter)	G	1"	1"
Warm-/Kaltwasseranschluss (Überwurfmutter)	G	-	-
Speichervor-/Rücklaufanschluss (Überwurfmutter)	G	1" (nur bei SH)	
Kondenswasserabfluss	[Ø mm]	25	25
Kondensatmenge	L/h	1,4 - 3,3	1,4 - 3,3
Elektroanschluss	[V~/Hz/A]	230/50/10	230/50/10
Max. Elektrische Leistungsaufnahme (mit Pumpe)	e _{l_max} W	75	75
Min. Elektrische Leistungsaufnahme (mit Pumpe)	e _{l_min} W	25	30
Elektrische Leistungsaufnahme im Standby-Betrieb	P _{SB} W		6
Schutzart nach EN 60529		IP 42	IP 42
Höhe	mm	1071	1071
Breite	mm	560	560
Tiefe	mm	509	509
Gewicht	kg	60/63	70/73
Transportgewicht	kg	67/70	77/80

> Hydraulische Einbindung

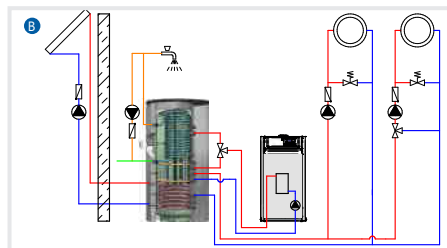
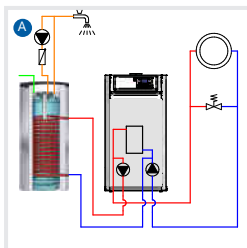

Unverbindliche Preisempfehlung ohne Mehrwertsteuer. Die Preise dienen nur als Berechnungsgrundlage für den Fachhandel und das Fachhandwerk. Technische Änderungen auch ohne vorherige Ankündigung, sowie Druckfehler und Irrtümer sind vorbehalten. Die Abbildungen sind nicht maßstabsgetreu.

› Zubehör weiteres Zubehör ab Seite 42

ZUBEHÖR	Produktbezeichnung	Art-Nr.	Rabattgruppe	Preis in €
	Kesselanschluss-Set floor / x-floor Inhalt: TAS-Gas-Absperrventil 1/2"; Vorlaufkugelhahn G3/4" mit Manometer, Rücklaufkugelhahn G3/4" mit KFE-Hahn	334539	B	299,-
	Anschluss-Set Standspeicher Inhalt: 2 Kugelhähne	324934	B	60,-
	Ausdehnungsgefäß MAG 10 Liter Vordruck: 1 bar (Serienausstattung GBK-25C)	324532	B	242,-
	Anschluss-Set-GBK-floor-TS 130	330892	B	187,-
	Schlammabscheider mit Magnet incl. Isolierung, Anschluss: 1" IG	331643	B	443,-
	Kesselpodest Maße: Länge x Breite x Höhe 500 x 460 x 325 mit Stellfüßen	323596	B	297,-
	Wartungssatz GBK klein kleine Wartung	326418	C	87,-
	15 / 25 kW	327886	C	143,-
	35 kW	327887	C	152,-
	GBK Reinigungsmesser	335259	C	48,-



> Leistungsbereich 2,6 - 25 KW

> Produktbeschreibung:

- Kompakter bodenstehender Gas-Brennwertkessel mit integriertem Trinkwasserspeicher
 - auf einer Stellfläche von nur 603 x 618 mm.
 - zur schnellen und einfache Montage, da sämtliche Bauteile und Verrohrungen bereits vorinstalliert.
- Gas-Brennwertkessel
 - im Leistungsbereich von 2,7 - 25,8 kW.
 - mit großem Modulationsbereich von bis zu 1:10.
 - mit Aluminium-/Silizium- Monoblock-Wärmetauscher, ermöglicht in Verbindung
 - mit dem Edelstahl-Metallvliesbrenner eine hohe Energieausnutzung.
 - mit integrierten Hocheffizienz-Pumpen für Heizung und Warmwasserbereitung.
 - mit der vom Domostar bekannten leistungsfähigen und effizienten Form der Verbrennungsoptimierung.
- Die integrierte Regelung ...
 - bietet die Möglichkeit einer raumgeführten, bzw. witterungsgeführten
 - mit Klartextanzeige
 - mit Ansteuermöglichkeit auch komplexer hydraulischer Anlagen über Zusatzmodule.
- Der integrierte, emailierte Warmwasserspeicher ...
 - mit 120 Liter Inhalt.
 - mit hochwertiger Melaminharz-Schaum-Isolierung.
 - Servicefreundlichkeit da alle relevanten Bauteile leicht zugänglich

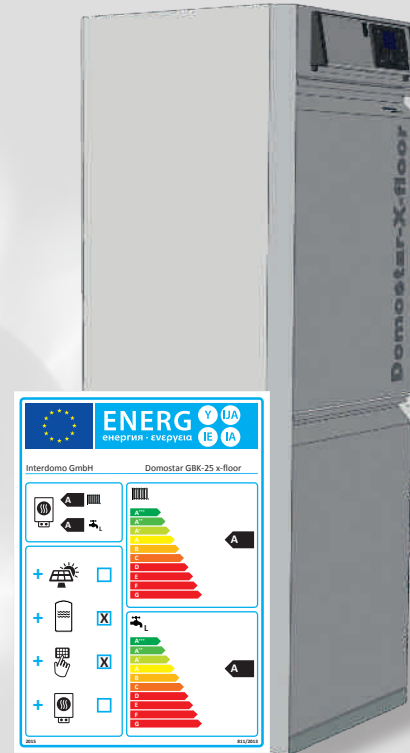

Produktbezeichnung	Art.-Nr.	Rabattgruppe	Preis in €
GBK-25 x-floor	333600	A	8.221,-

Achtung: Flüssiggasvarianten wie folgt bestellen: Beispiel: 333600-F

> Abmessungen

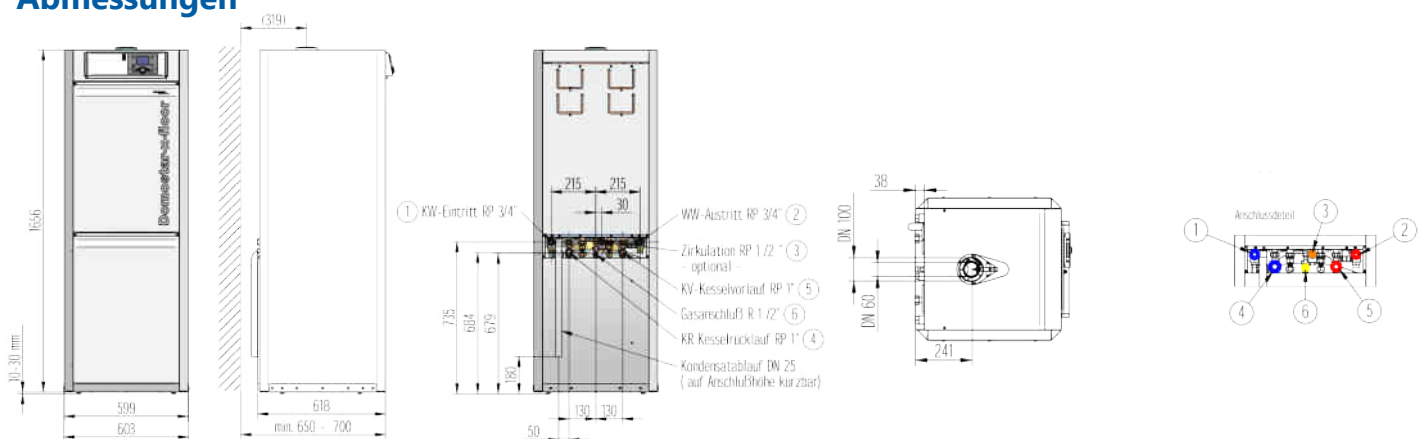

Passende Abgassysteme ab Seite 35

> Technische Daten

Domostar - x-floor		25 x-floor
Bauart-Zulassungskennzeichen		CE-0085CN0012
Nennwärmebelastung - min./max. - Erdgas I _{2N}	kW	2,6 - 25,4
Nennwärmebelastung - min./max. - Flüssiggas I _{3B/P}	kW	5,8 - 24,4
Wärmeleistungsbereich 80/60°C - min./max. - Erdgas I _{2N}	kW	2,5 - 24,4
Wärmeleistungsbereich 80/60°C - min./max. - Flüssiggas I _{3B/P}	kW	6,0 - 25,4
Wärmeleistungsbereich 50/30°C - min./max. - Erdgas I _{2N}	kW	2,7 - 25,8
Wärmeleistungsbereich 50/30°C - min./max. - Flüssiggas I _{3B/P}	kW	6,2 - 25,8
Nennwärmeleistung	P _{rated} kW	13
Nennwärmeleistung bei Hochtemperaturbetrieb	P _d kW	24,4
Nennwärmeleistung bei 30% u. Niedertemperaturbetrieb	P ₁ kW	7,7
Nennwärmeleistung min. bei Niedertemperaturbetrieb		2,7
Leistungsverhältnis min./max. - Erdgas I _{2N}		1 : 10
Leistungsverhältnis min./max. - Flüssiggas I _{3B/P}		1 : 4
Wirkungsgrad bei Nennwärmeleistung und Hochtemperaturbetrieb	η _d %	88,1
Wirkungsgrad bei 30% Nennwärmeleistung und Niedertemperaturbetrieb	η ₁ %	98,6
Wirkungsgrad bei min. Wärmeleistung und Niedertemperaturbetrieb	η _L %	98,8
Jahreszeitbedingte Raumheizungseffizienz	η _s %	93
Normnutzungsgrad 30% (92/42 EWG, Bezugsgröße H ₁)		109,5
Wärmeverlust im Bereitschaftszustand	P _{stby} kW	0,060
Energieeffizienzzeichen		A
Abgasmassenstrom - min./max.	g/s	0,9 - 12,1
CO ₂ -Gehalt der Abgase bei Erdgas I _{2N}	Vol%	9,5
CO ₂ -Gehalt der Abgase bei Flüssiggas I _{3B/P}	Vol%	11,0
max. Abgastemperatur 50/30°C	°C	58
max. Abgastemperatur 80/60°C	°C	72
Nutzbarer Gebläse-Restförderdruck [Pa]	Pa	180
Abgas-/Zuluftanschluss	[Ø mm]	60/100
NO _x -Emission (Erdgas, nach DIN 4702 Teil 8)	mg/kWh	62
CO-Emission (Erdgas, nach DIN 4702 Teil 8)	mg/kWh	20
max. zulässige Betriebstemperatur	°C	95
zul. Gesamtüberdruck	bar	0,8 - 3,0
Wasserinhalt Kessel / Speicher	Liter	7,5 / 120
Ausdehnungsgefäß (Volumen); * nachrüstbar	Liter	16
Angegebenes Lastprofil bei Trinkwassererwärmung L		
Leistungskennzahl	NL	2,4
Warmwasserbereitungs-Energieeffizienz		76
Warmwasserbereitungs-Energieeffizienzklasse	η _{wh}	A
zul. Betriebsüberdruck Trinkwasser	bar	10,0
Schallleistungspegel innen	LWA dB	41
Energieeffizienzklasse des integrierten Heizungsreglers		II
Effizienzgewinn durch den integrierten Heizungsregler	%	2
Hydraulischer wasserseitiger Widerstand	mbar	80
Mindest - Umlaufwassermenge	l/h	keine
Gasanschluss	R	1/2"
Vor-/Rücklaufanschluss (Überwurfmutter)	G	1"
Warm-/Kaltwasseranschluss (Überwurfmutter)	G	-
Speichervor-/Rücklaufanschluss (Überwurfmutter)	G	-
Kondenswasserabfluss	[Ø mm]	25
Kondensatmenge	L/h	1,4 - 3,3
Elektroanschluss	[V~/Hz/A]	230/50/10
Max. Elektrische Leistungsaufnahme (mit Pumpe)	e _{l_max} W	75
Min. Elektrische Leistungsaufnahme (mit Pumpe)	e _{l_min} W	25
Elektrische Leistungsaufnahme im Standby-Betrieb	P _{SB} W	6
Schutzart nach EN 60529		IP 42
Höhe	mm	1656
Breite	mm	603
Tiefe	mm	618
Gewicht	kg	127 / 142
Transportgewicht	kg	67/70

> Hydraulische Einbindung

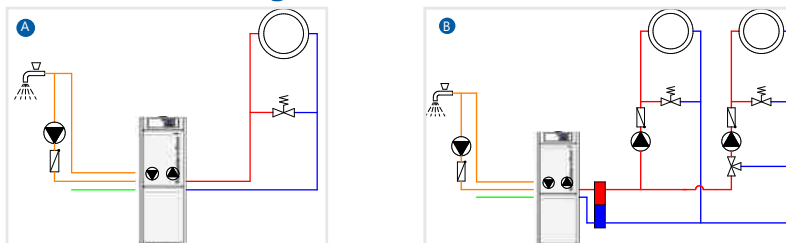

Unverbindliche Preisempfehlung ohne Mehrwertsteuer. Die Preise dienen nur als Berechnungsgrundlage für den Fachhandel und das Fachhandwerk. Technische Änderungen auch ohne vorherige Ankündigung, sowie Druckfehler und Irrtümer sind vorbehalten. Die Abbildungen sind nicht maßstabsgetreu.

› Zubehör weiteres Zubehör ab Seite 42

ZUBEHÖR	Produktbezeichnung	Art-Nr.	Rabattgruppe	Preis in €
	Kesselanschluss-Set floor / x-floor Inhalt: TAS-Gas-Absperrventil 1/2"; Vorlaufkugelhahn G3/4" mit Manometer, Rücklaufkugelhahn G3/4" mit KFE-Hahn	334539	B	299,-
	Zirkulationsrohr zum Aufrüsten des 120 Liter Speichers mit einem Zirkulationsanschlussrohres	334339	B	58,-
	Schlammabscheider mit Magnet incl. Isolierung, Anschluss: 1" IG	331643	B	443,-
	Wartungssatz GBK klein kleine Wartung	326418	C	87,-
	Wartungssatz GBK groß große Wartung	327886	C	143,-
	GBK Reinigungsmesser	335259	C	48,-

Notizen

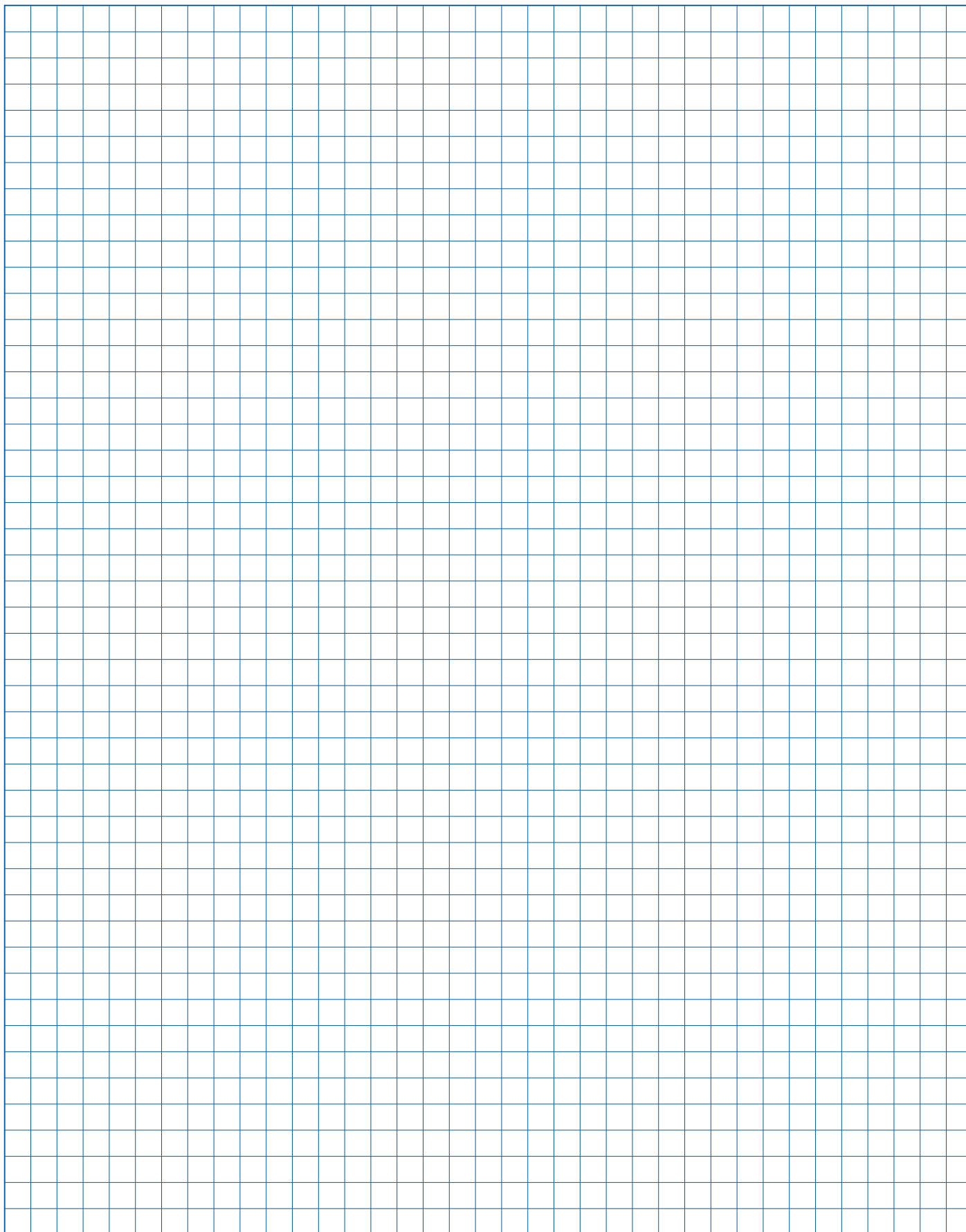

Unverbindliche Preisempfehlung ohne Mehrwertsteuer. Die Preise dienen nur als Berechnungsgrundlage für den Fachhandel und das Fachhandwerk. Technische Änderungen auch ohne vorherige Ankündigung, sowie Druckfehler und Irrtümer sind vorbehalten. Die Abbildungen sind nicht maßstabsgetreu.

› Zubehör

HEIZKREISANSCHLUSSZUBEHÖR	Produktbezeichnung	Art.-Nr.	Rabattgruppe	Preis in €
	Heizgruppe mit Mischer DN 25 Anschlussfertig verdrahtet Inhalt: Heizungsumwälzpumpe Grundfos UPM 3 25-70 Auto, 3-Wege-Mischer mit Antrieb, Vorlauf- und Rücklauf-Thermometer, Verrohrung, Hartschaum-Isolierung, Vorlauf-Anlegefühler 323602 separat bestellen	332839	B	1.128,-
	Heizgruppe ohne Mischer DN 25 Anschlussfertig verdrahtet Inhalt: Heizungsumwälzpumpe Grundfos UPM 3 25-70 Auto Vorlauf- und Rücklauf-Thermometer, Verrohrung, Hartschaum-Isolierung	332837	B	815,-
	Wandhalterung für 1 Heizgruppe DN 25	332848	B	35,-
	Wandhalterung für 2 Heizgruppe DN 25 und 1 Verteilermodul	332849	B	131,-
	Magnetitabscheider DN 25 zur Nachrüstung von Pumpengruppen mit integriertem Magnetstab, senkrechte Montage für 332839 oder 332837	332841	B	341,-
	Systemtrenngruppe bis 17 KW für Fußbodenheizungen, Sicherheitsventil 3 bar, incl. Anschlussrohre zum direkten Anschluss an Heizgruppen 332839 oder 332837	332844	B	741,-
	Systemtrenngruppe bis 25 KW für Fußbodenheizungen, Sicherheitsventil 3 bar, incl. Anschlussrohre zum direkten Anschluss an Heizgruppen oder 332837	332845	B	841,-
	Heizkreisverteiler 2-Kreise in Isobox, flachdichtend	332846	B	557,-
	Heizkreisverteiler 3-Kreise in Isobox, flachdichtend	332847	B	995,-
	Hydraulische Weiche 3,0 m ³ /h für Direktanschluss an Heizkreisverteiler	332843	B	251,-
	Kesselanschluss-Set Inhalt: TAS-Gas-Absperrventil 1/2"; Vorlaufkugelhahn G3/4" mit Manometer, Rücklaufkugelhahn G3/4" mit KFE-Hahn	323631	B	260,-
	Kesselanschluss-Set GBK-HV Inhalt: TAS-Gas-Absperrventil 1/2"; Vorlaufkugelhahn G3/4" mit KFE-Hahn, Rücklaufkugelhahn G3/4" mit Manometer Kugelhahn Speichervorlauf Rücklauf T-Stück Heizkreis/Speicher	331443	B	316,-
	Anschluss-Set Standspeicher Inhalt: 2 Kugelhähne	324934	B	60,-

› Zubehör

REGELUNGSZUBEHÖR	Produktbezeichnung	Art.-Nr.	Rabattgruppe	Preis in €
	Anschluss-Set-Aufputz (passend für GBK-C) Inhalt: TAS-Gas-Absperrventil 1/2"; Vorlaufkugelhahn G3/4" mit Manometer, Rücklaufkugelhahn G3/4" mit KFE-Hahn, Sanitär Absperrventil 1/2"	326547	B	312,-
	Anschluss-Set-Unterputz (passend für GBK-C) Inhalt: TAS-Gas-Absperrventil 1/2"; Vorlaufkugelhahn G3/4" mit Manometer, Rücklaufkugelhahn G3/4" mit KFE-Hahn, Sanitär Absperrventil 1/2"	326085	B	337,-
	Anschluss-Konsole Unterputz (passend für GBK-C)	326086	B	327,-
	universal GBK Speicher-Anschluss-Set Für den Anschluss an Gas Brennwertkessel domostar SH (incl. Speicherfühler)	325795	B	200,-
	Temperaturfühler als Speicher-, Wärmetauscher- oder Pufferspeicherfühler Länge 4 m	324830	B	58,-
	Ausdehnungsgefäß MAG 10 Liter Vordruck: 1 bar (Serienausstattung GBK-25C)	324532	B	242,-
	Heat-Command HC-100-CI Mit dem Erweiterungsmodul kann das Grundgerät um einen Heizkreis mit/ ohne Mischer erweitert werden. Clip-In-Regelungsmodul für den Einbau in das Kesselschaltfeld.	323632	B	330,-
	Heat-Command HC-100 Externes Erweiterungsmodul für HC-232 und domostar. Einsatz als Mischerregelung bzw. für multifunktionale Ansteuerung. Lieferumfang: Regelgerät mit Wandgehäuse und Anschlussadapter	323599	B	583,-
	Heat Command HC-100-EM Erweiterungsmodul für HC-100 (nur domostar). Wird in das vorhandene Wandgehäuse der HC-100 eingebaut. Einsatz als Mischerregelung bzw. für multifunktionale Ansteuerung. Lieferumfang: Regelgerät mit Anschlusssteckern und Flachbandkabeln	324837	B	387,-
	Vorlauf-Anlegefühler	323602	B	55,-

Unverbindliche Preisempfehlung ohne Mehrwertsteuer. Die Preise dienen nur als Berechnungsgrundlage für den Fachhandel und das Fachhandwerk. Technische Änderungen auch ohne vorherige Ankündigung, sowie Druckfehler und Irrtümer sind vorbehalten. Die Abbildungen sind nicht maßstabsgetreu.





Gas-Brennwertkessel domostar GBK Range

REGELUNGSZUBEHÖR	Produktbezeichnung	Art.-Nr.	Rabattgruppe	Preis in €
	Raumgerät HCR-74 Raumgerät mit Klartextbedienung zur Programmierung und Raumtemperaturerfassung. Das Raumgerät ist in der Ausführung drahtgebunden.	333588	B	399,-
	Raumgerät HCR-55 Das Raumgerät bietet grundlegende Bedienung und Raumtemperaturerfassung in einem	323601	B	190,-
	Raumgerät domo-Smart-Control Smart Raumthermostat zur Raumtemperaturregelung; automatisch dimmend und Aktivierung bei Annäherung, Mobile App für Smartphones* (iOS10, Android 5.0 oder höher); WLAN, Internet (Email-Adresse) erforderlich Zwei multifunktionale Eingänge für div. Fühler *Smartphone nicht im Lieferumfang	334580	B	474,-
	Web-Server Der Web-Server ermöglicht die Fernbedienung und Fernüberwachung von Anlagen über Smartphone-APP / Web / PC-Tool.	327230	B	832,-
	Hydraulische Weiche 60/60 LS mit Hartschaumisolierung 7,0 m ³ /h max senkrechte und waagerechte Montage	325365	B	437,-
	Bus Kaskadenmodul Für den Anschluss von domostar in Kaskaden (für jeden Kessel in der Kaskade ist ein Modul erforderlich)	324807	B	330,-
	Kondensat-Hebeanlage	323607	B	360,-





ANSCHLUSSZUBEHÖR	Produktbezeichnung	Art.-Nr.	Rabattgruppe	Preis in €
	Dreiwege-Umschaltventil 1" für Gas-Brennwertkessel	325010	B	212,-
	Dreiwege-Umschaltventil 1 1/4" für Gas-Brennwertkessel	328581	B	276,-
	SYR Anschluss-Center 3200	331797	B	750,-
	Nachfüllkartusche HWE für Heizungswasserenthärtung, 4 Liter	331798	B	484,-
	Nachfüllkartusche HVE für Heizungsvollentsalzung, 4 Liter	331799	B	484,-
	Wartungssatz GBK klein kleine Wartung	326418	C	87,-
	15 / 25 kW	327886	C	143,-
	35 kW	327887	C	152,-
	Ersatzteilkoffer für domostar	324896	B	3.404,-

Unverbindliche Preisempfehlung ohne Mehrwertsteuer. Die Preise dienen nur als Berechnungsgrundlage für den Fachhandel und das Fachhandwerk. Technische Änderungen auch ohne vorherige Ankündigung, sowie Druckfehler und Irrtümer sind vorbehalten. Die Abbildungen sind nicht maßstabsgetreu.

Gas-Brennwertkessel domostar GBK Range

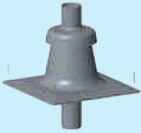
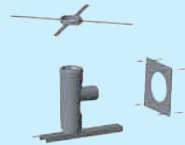
ANSCHLUSSZUBEHÖR	Produktbezeichnung	Art.-Nr.	Rabattgruppe	Preis in €
	<p>4-Flaschenanlage mit Handumschaltventil Vierflaschenanlage für Flüssiggasflaschen mit 33 kg Inhalt Leistung 4 kg/Stunde Bestehend aus: Hochdruck-Schlauchleitungen, Rohrstücken, manueller Umschaltvorrichtung, Niederdruckregler mit Sicherheitsabsperrentil SAV und Sicherheitsabblaseventil PRV und Verschraubungsteilen.</p>	335732	B	1:017,-
	<p>4-Flaschenanlage automatisch Vierflaschenanlage für Flüssiggasflaschen mit 33 kg Inhalt Leistung 4 kg/Stunde Bestehend aus: Hochdruck-Schlauchleitungen, Rohrstücken, automatischer Umschaltvorrichtung, Niederdruckregler mit Sicherheitsabsperrentil SAV und Sicherheitsabblaseventil PRV und Verschraubungsteilen.</p>	335734	B	1.281,-
	<p>Schrank für 4 x 33 kg Flaschen zur Außenaufstellung, feuerverzinkt ohne Rückwand Maße: H 1500 x B 1680 x T 400</p>	335736	B	1.093,-
	<p>Rückwand Flüssiggasflaschenschrank</p>	335738	B	259,-

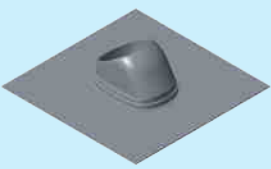
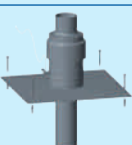
› Abgassysteme

DN 60/100 KONZENTRISCH				
ABBILDUNG	PRODUKTBEZEICHNUNG	Art.-Nr.	Rabattgruppe	Preis in €
	PP-Grundbausatz - DN 60 auf DN 80 im Schacht	333297	B	234,-
	PP-Grundbausatz - DN 60 im Schacht	333698	B	218,-
	PP-Grundbausatz, DN 60/100 RLU	333298	B	330,-
	PP, Dachdurchführung DN 60/100, RAL 7021 schwarzgrau	333299	B	111,-
	PP, Dachdurchführung DN 60/100, RAL 8023 orangebraun	333300	B	139,-
	Universal-Bleipfanne DN 60-80/125 RAL 7021 schwarzgrau 25 - 45 Grad	333301	B	86,-
	Universal-Bleipfanne DN 60-80/125 RAL 8023 orangebraun 25 - 45 Grad	333302	B	86,-
	VA-Schachtabdeckung , DN 60 m.Hinterlüftung	333699	B	347,-
	ALU Flachdach Klebeflansch DN 60-80/125	333303	B	42,-

Unverbindliche Preisempfehlung ohne Mehrwertsteuer. Die Preise dienen nur als Berechnungsgrundlage für den Fachhandel und das Fachhandwerk. Technische Änderungen auch ohne vorherige Ankündigung, sowie Druckfehler und Irrtümer sind vorbehalten. Die Abbildungen sind nicht maßstabsgetreu.

› Abgassysteme





DN 60/100 KONZENTRISCH				
ABBILDUNG	PRODUKTBEZEICHNUNG	Art.-Nr.	Rabatt-gruppe	Preis in €
	PP-konz.Rohr, DN 60/100 x2000mm	333311	B	135,-
	PP-konz.Rohr, DN 60/100 x1000mm	333310	B	90,-
	PP-konz.Rohr, DN 60/100 x500m	333309	B	72,-
	PP-konz.Rohr, DN 60/100 x250mm	333308	B	55,-
	PP-konz.Teleskoprohr, DN 60/100	333312	B	107,-
	PP-konz.Rohrbogen, DN 60/100 - 90 Grad	333313	B	68,-
	PP-konz.Rohrbogen, DN 60/100 - 45 Grad	333314	B	69,-
	PP-konz.Rohrbogen, DN 60/100 - 30 Grad	333319	B	73,-
	konzentrischer Revisionsbogen DN 60/100 - 90 Grad	333315	B	139,-
	PP-Erweiterungs-Stück 60/100-80/125	333316	B	103,-
	Wanddurchführung inkl. Mauerdurchführung DN 60/100 weiß	333317	B	98,-
	Konz Abstützung DN 60/100 incl. Bogen, Schiene, Tulpe	334613	B	126,-
	konzentrisches Revisionsrohr DN60/100	333398	B	139,-

› Abgassysteme

DN 60 EINWANDIG				
ABBILDUNG	PRODUKTBEZEICHNUNG	Art.-Nr.	Rabattgruppe	Preis in €
	PP- Grundbausatz RLA DN 60	333700	B	230,-
	PP-Abgasrohr DN 60 2000mm	333305	B	48,-
	PP-Abgasrohr DN 60 1000mm	333306	B	35,-
	PP-Abgasrohr DN 60 500mm	333307	B	28,-
	PP-Bogen DN 60 - 90 Grad	333701	B	18,-
	PP-Bogen DN 60 - 45 Grad	333702	B	16,-
	PP-Bogen DN 60 - 30 Grad	333703	B	16,-
	PP.Revisions.-Rohr 250 lg. , DN 60	333293	B	36,-
	Abstandhalter, DN 60, VE6	333285	B	32,-
	Zuluftgitter DN 60/100	333320	B	49,-

Unverbindliche Preisempfehlung ohne Mehrwertsteuer. Die Preise dienen nur als Berechnungsgrundlage für den Fachhandel und das Fachhandwerk. Technische Änderungen auch ohne vorherige Ankündigung, sowie Druckfehler und Irrtümer sind vorbehalten. Die Abbildungen sind nicht maßstabsgetreu.

› Abgassysteme

DN 80/125 KONZENTRISCH				
ABBILDUNG	PRODUKTBEZEICHNUNG	Art.-Nr.	Rabattgruppe	Preis in €
	PP-Grundbausatz, RLU DN 80/125 auf DN 80 starr für bicon	333260	B	593,-
	PP-Verpackungseinheit VE-1, DN 80 Inhalt: 4 x 2m, 1 x 1m, 2 x 0,5m	333261	B	303,-
	PP-Abgasrohr, konz. DN 80/125, 2000 mm	333294	B	177,-
	PP-Abgasrohr, konz. DN 80/125, 1000 mm	333290	B	113,-
	PP-Abgasrohr, konz. DN 80/125, 500 mm	333263	B	80,-
	PP-Abgasrohr, konz. DN 80/125, 250 mm	333262	B	60,-
	konzentrischer Revisionsbogen DN 80/125 - 90 Grad	334369	B	193,-
	PP-Bogen, konz. DN 80/125 - 90 Grad	333264	B	79,-
	PP-Bogen, konz. DN 80/125 - 45 Grad	333265	B	79,-
	PP-Bogen, konz. DN 80/125 - 30 Grad	333266	B	82,-
	PP-Bogen, konz. DN 80/125 - 15 Grad	333267	B	82,-
	Konz Abstützung DN 80/125 incl. Bogen, Schiene, Tulpe	334614	B	152,-
	PP-Konz. Rev. Rohr mit Abdichtdeckel DN 80/125	333268	B	156,-

› Abgassysteme

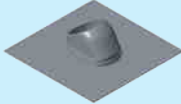
DN 80/125 KONZENTRISCH				
ABBILDUNG	PRODUKTBEZEICHNUNG	Art.-Nr.	Rabatt- gruppe	Preis in €
	PP, Kesselanschlußstck.m.Messöff DN 80/125 EPDM	333279	B	90,-
	PP, Dachdurchführung DN 80/125 RAL 7021	333292	B	173,-
	Universal-Bleif. DN 60-80/125 RAL 7021 25-45 Grad	333301	B	86,-
	ALU Flachdach-Klebeflansch DN 60-80/125	333303	B	42,-
	VA-Schachtabdeckung , DN 60-80/125 m.Hinterlüftung	333288	B	388,-
	PP-Stützbogen DN 80, 90 Grad	333296	B	46,-
	Belüftungsgitter 250x300	333570	B	60,-

Unverbindliche Preisempfehlung ohne Mehrwertsteuer. Die Preise dienen nur als Berechnungsgrundlage für den Fachhandel und das Fachhandwerk. Technische Änderungen auch ohne vorherige Ankündigung, sowie Druckfehler und Irrtümer sind vorbehalten. Die Abbildungen sind nicht maßstabsgetreu.

› Abgassysteme











DN 80 EINWANDIG				
ABBILDUNG	PRODUKTBEZEICHNUNG	Art.-Nr.	Rabattgruppe	Preis in €
	PP-Abgasrohr DN 80, 2000 mm	333271	B	55,-
	PP-Abgasrohr DN 80, 1000 mm	333270	B	38,-
	PP-Abgasrohr DN 80, 500 mm	333269	B	32,-
	PP-Bogen DN 80 - 90 Grad	333272	B	30,-
	PP-Bogen DN 80 - 45 Grad	333273	B	30,-
	PP-Bogen DN 80 - 30 Grad	333274	B	36,-
	PP.Revisions.-Rohr mit Abdichtdeckel DN 80	333275	B	60,-
	PP.Revisions.-Bogen mit Abdichtdeckel DN 80	334843	B	60,-
	Abstandhalter, DN 80, VE6	333276	B	32,-
	Alu-Zuluftgitter DN 80/125 für bicon	333277	B	37,-

› Abgassysteme

DN 80 FLEXIBEL				
ABBILDUNG	PRODUKTBEZEICHNUNG	Art.-Nr.	Rabattgruppe	Preis in €
	PP-Grundbausatz, DN 80 - Flex	333278	B	151,-
	PP-Grundbausatz, DN 60/100 RLU	333298	B	330,-
	PP-Grundbausatz, RLU DN 80/125 auf DN 80 flex für bicon	333291	B	745,-
	PP-Flexrohr DN 80, 12,5 Meter-Rollenware	333281	B	295,-
	PP-Flexrohrkupplung DN80, flex auf flex	333282	B	60,-
	PP-Flexrohrkupplung DN80, starr auf flex	333283	B	60,-
	PP-Flexrohrkupplung DN80, flex auf starr	333284	B	72,-
	Abstandhalter, DN 80, VE6	333276	B	32,-
	PP-Revisions-T-Stück Flex DN 80	333287	B	102,-
	Einzughilfe Montageset Abgassystem Schacht	333575	B	296,-

Unverbindliche Preisempfehlung ohne Mehrwertsteuer. Die Preise dienen nur als Berechnungsgrundlage für den Fachhandel und das Fachhandwerk. Technische Änderungen auch ohne vorherige Ankündigung, sowie Druckfehler und Irrtümer sind vorbehalten. Die Abbildungen sind nicht maßstabsgetreu.

› Abgassysteme

DN 110/160 KONZENTRISCH				
ABBILDUNG	PRODUKTBEZEICHNUNG	Art.-Nr.	Rabattgruppe	Preis in €
	PP-Grundbausatz I, DN 110 im Schacht	333341	B	157,-
	PP- Grundbausatz Duo- RLU DN60/100 auf 110/160	333322	B	918 ,-
	PP-Gbs-Schachtanschluß GBK-duo RLU DN 110/160	333295	B	104,-
	PP- Verpackungseinheit VE-1, DN 110 Inhalt: 4 x 2m, 1 x 1 m, 2 x ,5 m	333330	B	368,-
	PP-konz.Rohr, DN 110/160 x2000mm	335196	B	251,-
	PP-konz.Rohr, DN 110/160 x1000mm	333328	B	137,-
	PP-Abgasrohr, konz.110/160, 500 mm	333336	B	98,-
	PP-Abgasrohr, konz.110/160, kürzbar, 1000 mm	333337	B	138,-
	konzentrischer Revisionsbogen DN 110/160 - 90 Grad	334417	B	272,-
	PP-konz.Bogen, DN 110/160 - 90 Grad	333329	B	99,-
	PP-Bogen, konz. DN110/160 - 45 Grad	333338	B	98,-

› Abgassysteme

DN 110 / 160 KONZENTRISCH				
ABBILDUNG	PRODUKTBEZEICHNUNG	Art.-Nr.	Rabattgruppe	Preis in €
	PP-Bogen, konz. DN110/160 - 30 Grad	333339	B	116,-
	Konz Abstützung DN 110/160 incl. Bogen, Schiene, Tulpe	334615	B	262,-
	PP-Konz.Rev.-Rohr mit Abdichtdeckel DN 110/160	333340	B	171,-
	PP, Dachdurchführung DN 110/160 RAL 7021	334584	B	310,-
	ALU Flachdach-Klebeflansch DN 160	334585	B	73,-

› Abgassysteme

DN 110 EINWANDIG				
ABBILDUNG	PRODUKTBEZEICHNUNG	Art.-Nr.	Rabattgruppe	Preis in €
	PP- Grundbausatz Duo- RLA DN60/110mm	333321	B	323,-
	PP-Gbs-Schachtanschluß GBK-duo RLA DN 110	333318	B	81,-
	PP-Abgasrohr DN 110, 2000 mm	333326	B	70,-
	PP-Abgasrohr DN 110, 1000 mm	333325	B	46,-
	PP-Abgasrohr DN 110, 500 mm	333333	B	46,-
	PP-Bogen DN 110 - 90 Grad	333327	B	44,-
	PP-Bogen DN 110 - 45 Grad	333331	B	40,-
	PP-Bogen DN 110 - 30 Grad	333332	B	44,-
	PP.Revisions.-Rohr mit Abdichtdeckel DN 110	333334	B	80,-
	PP-Revisionsbogenbogen DN 110, 90 Grad	334858	B	78,-
	Abstandhalter, DN 110, VE6	333335	B	32,-

› Abgassysteme

MEHRFACH BELEGUNG				
ABBILDUNG	PRODUKTBEZEICHNUNG	Art.-Nr.	Rabatt- gruppe	Preis in €
	PP- Grundbausatz Duo- RLA DN60/110mm	333321	B	323,-
	PP- Grundbausatz Duo- RLU DN60/100 auf 110/160	333322	B	918,-
	PP-Gbs-Schachtanschluß GBK-duo RLA DN 110	333318	B	81,-
	PP-Gbs-Schachtanschluß GBK-duo RLU DN 110/160	333295	B	104,-
	PP-Grundbausatz III, DN 80/125 RU Viton	333289	B	390,-
	Aufweitung exz.; Muffe DN110 Steckende DN80	334856	B	63,-
	Anschlussstück Mehrfachbelegung DN110	333343	B	292,-

Unverbindliche Preisempfehlung ohne Mehrwertsteuer. Die Preise dienen nur als Berechnungsgrundlage für den Fachhandel und das Fachhandwerk. Technische Änderungen auch ohne vorherige Ankündigung, sowie Druckfehler und Irrtümer sind vorbehalten. Die Abbildungen sind nicht maßstabsgetreu.

› Abgassysteme

DN 80/125 AUSSENWAND				
ABBILDUNG	PRODUKTBEZEICHNUNG	Art.-Nr.	Rabatt- gruppe	Preis in €
	Basisanschlusspaket Außenwand/Kessel	333347	B	399,-
	Außenwandpaket	333348	B	824,-
	Außenwand Rohr DN 80/125 mit Muffe, 1000 mm	333349	B	164,-
	Außenwand Rohr DN 80/125 mit Muffe, 500 mm	333350	B	103,-
	Außenwand Rohr DN 80/125 mit Muffe, 250 mm	333351	B	70,-
	Außenwand Schelle, Wandabstand 50 - 70 mm	333352	B	80,-
	Außenwand Bogen DN 80/125; 30 Grad	333353	B	117,-
	Außenwand Bogen DN 80/125; 40 Grad	333354	B	117,-
	Abstand-Halter Verlängerung	333355	B	114,-
	konz. Zuluftstutzen DN 80/125	333356	B	301,-

> Abgassysteme

DN 110 / 160 AUSSENWAND				
ABBILDUNG	PRODUKTBEZEICHNUNG	Art.-Nr.	Rabatt- gruppe	Preis in €
	Außenwandkonsole DN110/160	334612	B	427,-
	konz. Revisionsrohr DN110/160	334611	B	339,-
	Wandhalter DN160	334610	B	75,-
	konz. Zuluftstutzen DN110/160	334609	B	132,-
	konz. Rohr DN110/160, 1000 mm	334604	B	179,-
	konz. Rohr DN110/160, 500 mm	334605	B	119,-
	Dachziegel und Kappe DN 110/160	334608	B	130,-
	Außenwand Bogen DN 110/160; 45 Grad	334606	B	134,-
	Mündungsabschluss DN 100/160	334607	B	121,-

Unverbindliche Preisempfehlung ohne Mehrwertsteuer. Die Preise dienen nur als Berechnungsgrundlage für den Fachhandel und das Fachhandwerk. Technische Änderungen auch ohne vorherige Ankündigung, sowie Druckfehler und Irrtümer sind vorbehalten. Die Abbildungen sind nicht maßstabsgetreu.

› Abgas-System Bausatz GAS Paket GBS Gas Dach

	Paketnummer	Paketpreis in € (Rabattgruppe A)
GBS VIII (schwarz)	333453	430,-
GBS VIII (rot)	333454	462,-

› Lieferumfang:

Dachdurchführung raumluftunabhängig DN 60/100

Bezeichnung	
	Dachdurchführung (RAL 7021) schwarzgrau Dachdurchführung (RAL 8023) orangebraun
	Universal-Bleipfanne 25-45°
	Konzentrisches Rohr DN 60/100 x 500 mm
	konzentrischer Revisionsrohr DN 60/100

Weitere Informationen erhalten Sie unter der Rufnummer **0 25 72 23 -0** oder im Internet unter **www.interdomo.de**

› Paket GBS Gas DN 80 starr

› Lieferumfang:

Raumluftunabhängig DN 60/100 im Schacht DN 80 starr

Bezeichnung	
	Schachtabdeckung
	Mündungsrohr
	Abgasrohr (DN 80, 4 x 2 m, 1 x 1 m, 2 x 0,5 m)
	Abstandhalter (6 Stück)
	Stützbogen
	Auflageschiene
	Schornsteinanschluss (inkl. Schutzrohr)
	Längenausgleichsstück (konzentrisch DN 60/100)
	konzentrischer Revisionsbogen DN 60/100

Paketnummer	Paketpreis in € (Rabatgruppe A)
333457	917,-

› Paket GBS Gas DN 80 flex

› Lieferumfang:

Raumluftunabhängig DN 60/100 im Schacht DN 80 flex

Bezeichnung	
	Schachtabdeckung
	Mündungsrohr
	Abgasrohr Flex (DN 80, 12,5 m)
	Abstandhalter (6 Stück)
	Stützbogen 60/80
	Auflageschiene
	Schornsteinanschluss (inkl. Schutzrohr)
	Längenausgleichsstück (konzentrisch DN 60/100)
	konzentrischer Revisionsbogen DN 60/100

Paketnummer	Paketpreis in € (Rabatgruppe A)
333459	819,-

Weitere Informationen erhalten Sie unter der Rufnummer **0 25 72 23 - 0** oder im Internet unter **www.interdomo.de**

Notizen

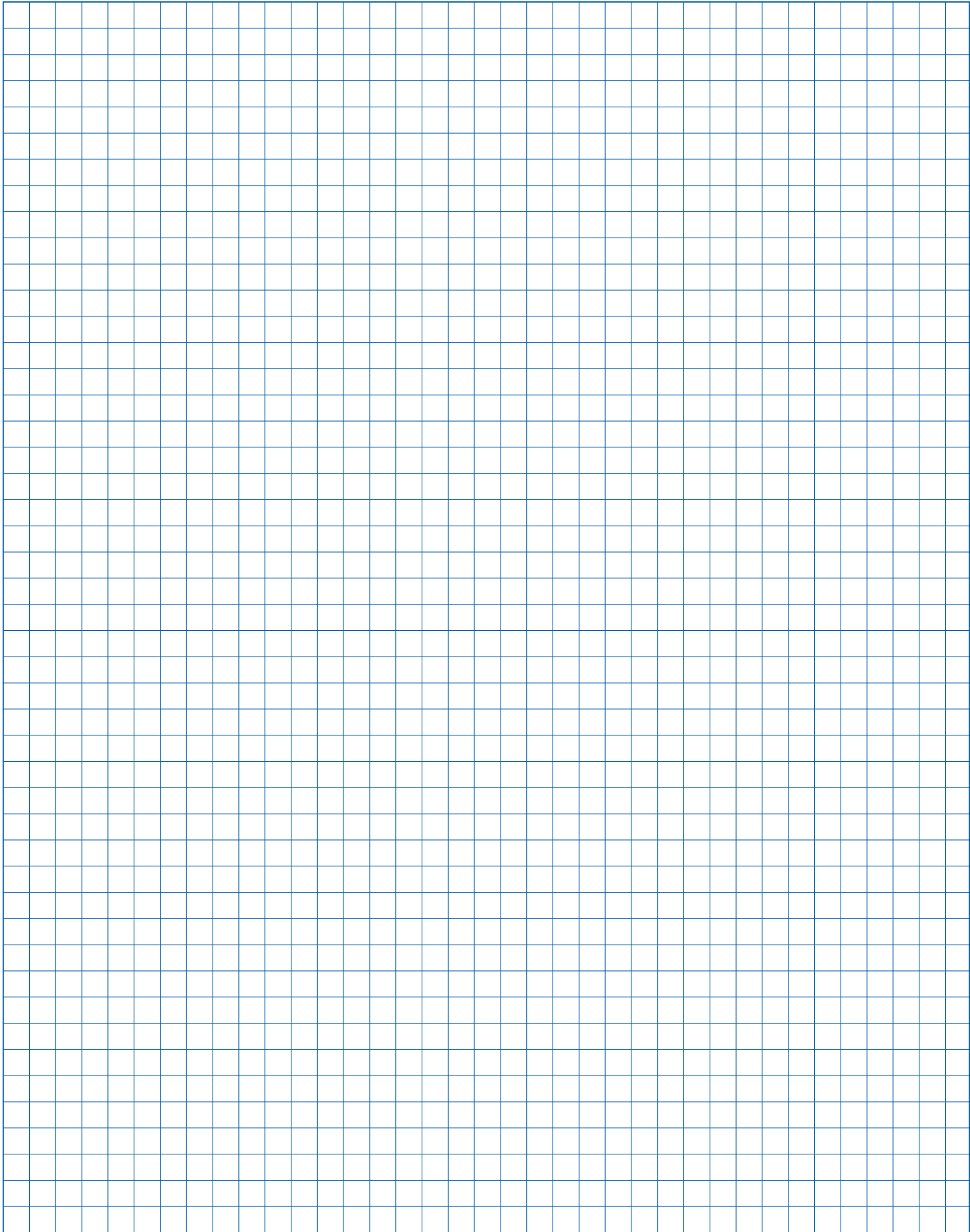

V
V



› Abgassystem domostar

domostar	GBK / GBK-floor / GBK-plus		15	25	35
Kesselanschluss mm Ø	Abgasleitung				
	waagrecht mm Ø	senkrecht mm Ø	max. senkrechte Länge in m	max. senkrechte Länge in m	max. senkrechte Länge in m
Raumluftabhängig im Schacht B₂₃					
60	60	80	23	23	29
60	60	Flex 80	20	20	25
Raumluftunabhängig, Dachdurchführung C_{13X}					
60/100	60/100	60/100	5	5	5
Raumluftunabhängig, konzentrisch, und konzentrisch im Schacht C_{33X}					
60/100	60/100	60/100	8	8	8
60/100	80/125	80/125	10	15	20
Raumluftunabhängig, mit getrennter Luftzuführung C_{83X}					
60/100	60/ Zuluft 60	80	20	25	30
Raumluftunabhängig, einwandig, im Schacht C_{93X}					
60 / 100	60 / 100	60	8	8	8
60/100	60/100	80	10	18	20
60/100	60/100	Flex 80	10	15	18
Mehrfachbelegung LAS, Raumluftunabhängig, einwandig, im Schacht C_{43X}					
60/100	60/100	starr 110	20 / 5 Geräte	20 / 3 Geräte	12 / 3 Geräte
60/100	60/100	Flex 110	20 / 5 Geräte	15 / 3 Geräte	12 / 3 Geräte
Abgaskaskade, Raumluftunabhängig, einwandig, im Schacht B_{33X}					
von 60/100 auf 110/160	110/160	starr 110	25 / 4 Geräte	17 / 3 Geräte	25 / 2 Geräte
von 60/100 auf 110/160	110/160	Flex 110	12 / 4 Geräte	9 / 3 Geräte	15 / 2 Geräte
Abgaskaskade, Raumluftabhängig, einwandig, im Schacht B₂₃					
von 60 auf 110	110	starr 110	20 / 6 Geräte	17 / 3 Geräte	22 / 3 Geräte
von 60 auf 110	110	Flex 110	18 / 6 Geräte	15 / 3 Geräte	20 / 3 Geräte

› Abgassystem domostar duo

domostar	GBK-duo		50	70
Kesselanschluss mm Ø	Abgasleitung			
	waagrecht mm Ø	senkrecht mm Ø	max. senkrechte Länge in m	max. senkrechte Länge in m
Raumluftabhängig im Schacht B₂₃				
60	110	110	35	35
60	110	Flex 110	30	30
Raumluftunabhängig, einwandig, im Schacht C_{93X}				
60/100 / 110/160	110/160	110	29	32
60/100 / 110/160	110/160	Flex 110	25	25

> Tiefspeicher TSH 120 / 150

SP **domotherm**

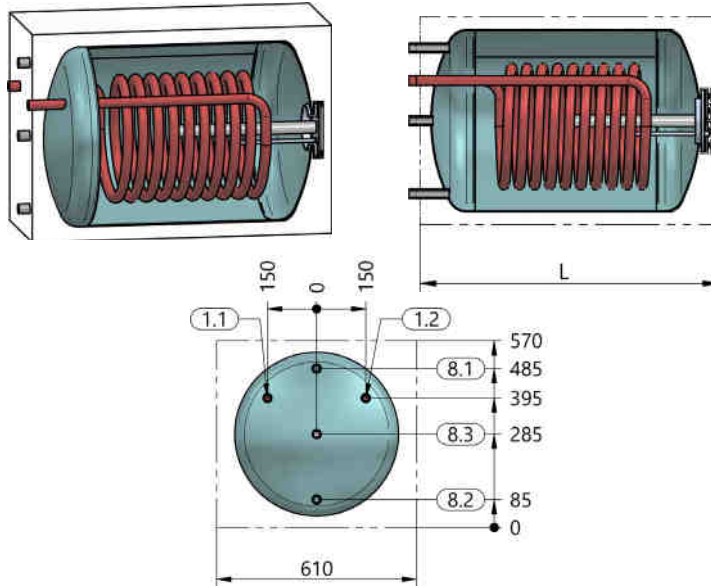
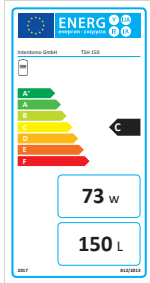
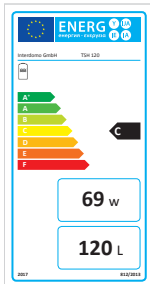

- Ideal als Unterstellspeicher für Niedrigtemperatur-Ölkessel basic, Gasbrennwertkessel domostar GBK-floor
- großflächiger Glattrohrwärmetauscher, Magnesiumschutzanode M8, Tauchhülse, verstellbare Füße, Revisionsöffnung 180 x 110 x LK 150, Kapillarfernthermometer
- Anschlüsse: alle Außengewinde im Gewinde dichtend
- Isolierung: PU-Hartschaumisolierung mit farbbeschichtetem Stahlblech-Mantel
- belastbar bis 280 kg im Bereich der Belastungsfläche

Produktbezeichnung	Art-Nr.	Rabattgruppe	Preis in €
Tiefspeicher TSH 120	334196	A	2.168,-
Tiefspeicher TSH 150	334197	A	2.304,-

Untenstehende Werte ergeben sich, wenn die Kesselleistung 3 min nach Zapfbeginn für die Warmwasserbereitung zur Verfügung steht.

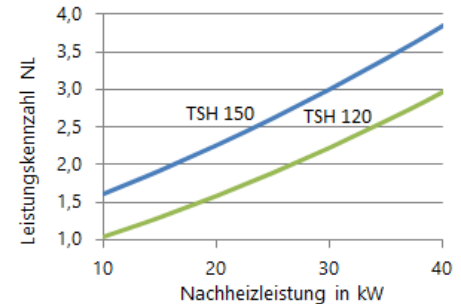

Behälter		TSH 120	TSH 150
Gesamtinhalt	Liter	120	150
Heizung	Liter	5,0	5,0
Verlustleistung	kWh/24h	1,7	1,8
max. Betriebsdruck Behälter	bar	10,0	10,0
Prüfdruck Behälter	bar	13,0	13,0
max. Betriebstemperatur Behälter	°C	95	95
Dämmstärke (Vlies)	mm	35-55	35-55
Anschlussgewinde E-Heizstab	Zoll	-	-
Trinkwasser			
Inhalt	Liter	115	145
Leistungskennzahl NL*	NL	1,5	2,0
Anfangsleistung*	65°/45°/10° l/10 min	180	227
Dauerleistung max.	tvI = 80°C l/h	610	610
Dauerleistung max.	tvI = 80°C kW	24,9	24,9
Korrosionsschutz		Emaile/Mg-Anode	Emaile/Mg-Anode
Fläche Trinkwasserwärmetauscher	m²	0,8	0,8
kvs Trinkwasserwendel	m³/h	1,0	1,0
max. Betriebsdruck Trinkwasser	bar	10,0	10,0
Prüfdruck Behälter/Tauscher	bar	13,0	13,0
max. Betriebstemperatur	°C	95	95
Anschlussgewinde Kaltwasser	Zoll	R 3/4	R 3/4
Anschlussgewinde Warmwasser	Zoll	R 3/4	R 3/4
Anschlussgewinde Zirkulation	Zoll	R 3/4	R 3/4
Abmessungen			
Behälterdurchmesser Ø	mm	500	500
Höhe x Breite incl. Verkleidung	mm	570 x 610	570 x 610
Länge incl. Verkleidung	mm	820	965
Gewicht	kg	84	96

Beheizung		
1.1	Vorlauf-Kessel (Brauchwasser)	R 3/4
1.2	Rücklauf-Kessel (Brauchwasser)	R 3/4
Trinkwasser		
8.1	Warmwasser	R 3/4
8.2	Kaltwasser	R 3/4
8.3	Zirkulation	G 3/4
Sonst		
9.2	Thermometeranschluß	kapilar
9.5	Revisionsflansch	DN 110
Fühler		
F1	Tauchhülse innen Ø 9 mm	

› Pufferspeicher WP 750 HW

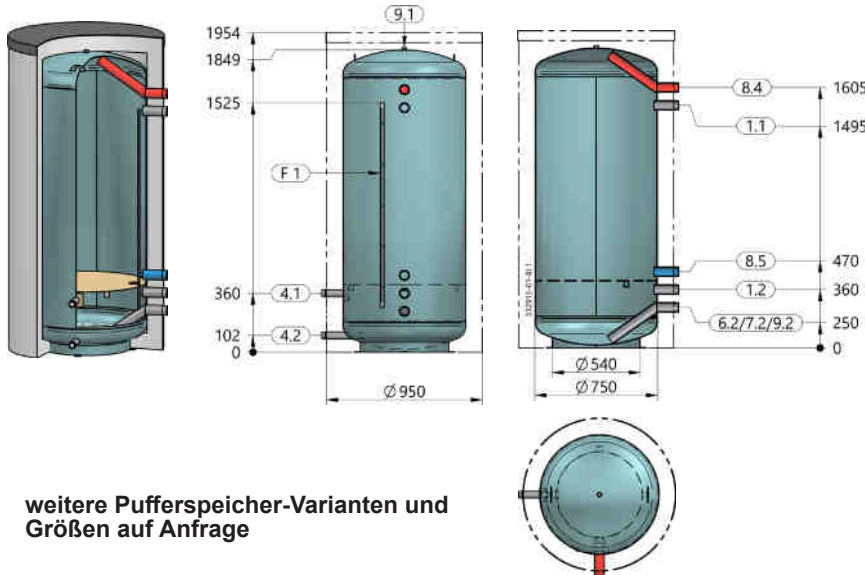

weitere Pufferspeicher-Varianten und Größen auf Anfrage

- Starkwandiges Material, schwere Bauart
- Präzise Schweißverfahren
- Maximale Speicherladetemperatur 95°C
- speziell für den Einsatz von Wärmepumpen
- Fühlerklemmleiste
- Entlüftung oben
- Vliesisolierung 100 mm, außen mit PS Mantel (weiß) und Deckel (schwarz)
- Ideale Einbringmaße

Produktbezeichnung	Art-Nr.	Rabattgruppe	Preis in €
Pufferspeicher WP 750 HW	332915	B	2.297,-

Behälter			
Gesamtinhalt		Liter	760
Heizung		Liter	755
Verlustleistung		kWh/24h	3,1
max. Betriebsdruck Behälter		bar	6
Prüfdruck Behälter		bar	9,0
max. Betriebstemperatur Behälter		°C	95
Dämmstärke (Vlies)		mm	100
Anschlussgewinde E-Heizstab		Zoll	-
Trinkwasser			
Inhalt		Liter	-
Leistungskennzahl NL (ohne Nachheizleistung)		NL	-
Anfangsleistung	65°/45°/10°	l/10 min	-
Dauerleistung	tvI = 65°C	l/h	-
Dauerleistung	tvI = 65°C	kW	-
Korrosionsschutz			-
Fläche Trinkwasserwärmetauscher		m²	-
kvs Trinkwasserwendel		m³/h	-
max. Betriebsdruck Trinkwasser		bar	-
Prüfdruck Behälter/Tauscher		bar	-
max. Betriebstemperatur		°C	-
Anschlussgewinde Kaltwasser		Zoll	-
Anschlussgewinde Warmwasser		Zoll	-
Anschlussgewinde Zirkulation		Zoll	-
Solar			
Fläche Solarwärmetauscher		m²	-
Inhalt Solarwärmetauscher		Liter	-
max. Betriebsdruck Solarwärmetauscher		bar	-
max. Betriebstemperatur		°C	-
Anschlussgewinde		Zoll	-
Abmessungen			
Behälterdurchmesser Ø		mm	750
Durchmesser mit Dämmung Ø		mm	950
Behälterhöhe		mm	1850
Gesamthöhe mit Dämmung		mm	1950
Kippmaß		mm	1900
Gewicht		kg	160

Beheizung		
1.1	Vorlauf-Kessel (Brauchwasser)	R 2
1.2	Rücklauf-Kessel (Brauchwasser)	R 2
4.1	Vorlauf Wärmepumpe	R 1 1/4
4.2	Rücklauf Wärmepumpe	R 1 1/4
Heizkreise		
	Vorlauf Radiator; über 3-Wege Umschaltventil WE direkt	-
6.2	Rücklauf Radiator	R 2
	Vorlauf Fußbodenheizung; über 3-Wege Umschaltventil WE direkt	-
7.2	Rücklauf Fußbodenheizung	R 2
Trinkwasser		
8.4	Vorlauf Frischwasserstation	R 2
8.5	Rücklauf Frischwasserstation	R 2
Sonst		
9.1	Entlüftung	Rp 1/2
9.2	Entleerung	R 2
9.3	Thermometeranschluss	-
Fühler		
F1	Fühlerklemmleiste für Fühler Ø 6 mm	

Unverbindliche Preisempfehlung ohne Mehrwertsteuer. Die Preise dienen nur als Berechnungsgrundlage für den Fachhandel und das Fachhandwerk. Technische Änderungen auch ohne vorherige Ankündigung, sowie Druckfehler und Irrtümer sind vorbehalten. Die Abbildungen sind nicht maßstabsgetreu.

› Pufferspeicher SPS 750-F

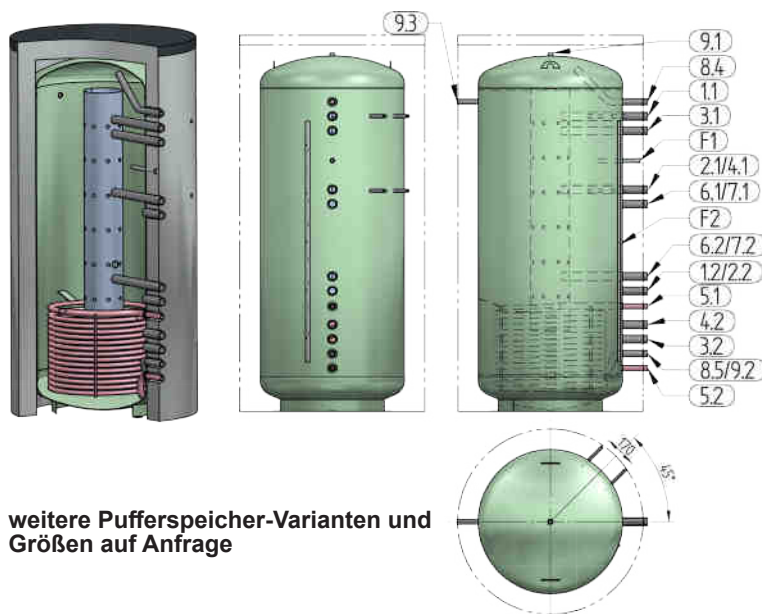

weitere Pufferspeicher-Varianten und Größen auf Anfrage

SP **Vdomotherm**

- **Starkwandiges Material, schwere Bauart**
- Präzise Schweißverfahren
- Maximale Speicherladetemperatur 95 °C
- Montagebolzen für Frischwasserstation
- Fühlerklemmleiste
- Frei definierbare+++ Anschlüsse
- Entlüftung oben
- Vliesisolierung 100 mm, außen mit PS Mantel (weiß) und Deckel (schwarz)
- Ideale Einbringmaße

Produktbezeichnung	Art-Nr.	Rabattgruppe	Preis in €
Pufferspeicher SPS 750 F	329157	B	2.932,-



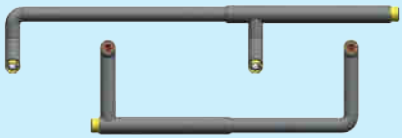

Behälter			
Gesamtinhalt		Liter	750
Heizung		Liter	750
Verlustleistung		kWh/24h	3,1
max. Betriebsdruck Behälter		bar	6
Prüfdruck Behälter		bar	9,0
max. Betriebstemperatur Behälter		°C	95
Dämmstärke (Vlies)		mm	100
Anschlussgewinde E-Heizstab		Zoll	-
Trinkwasser			
Inhalt		Liter	-
Leistungskennzahl NL (ohne Nachheizleistung)		NL	-
Anfangsleistung	65° / 45° / 10°	l / 10 min	-
Dauerleistung	tvI = 65°C	l/h	-
Dauerleistung	tvI = 65°C	kW	-
Korrosionsschutz			-
Fläche Trinkwasserwärmetauscher		m²	-
kvs Trinkwasserwendel		m³/h	-
max. Betriebsdruck Trinkwasser		bar	-
Prüfdruck Behälter/Tauscher		bar	-
max. Betriebstemperatur		°C	-
Anschlussgewinde Kaltwasser		Zoll	-
Anschlussgewinde Warmwasser		Zoll	-
Anschlussgewinde Zirkulation		Zoll	-
Solar			
Fläche Solarwärmetauscher		m²	2,6
Inhalt Solarwärmetauscher		Liter	13
max. Betriebsdruck Solarwärmetauscher		bar	10,0
max. Betriebstemperatur		°C	110
Anschlussgewinde		Zoll	G 3/4
Abmessungen			
Behälterdurchmesser Ø		mm	750
Durchmesser mit Dämmung Ø		mm	950
Behälterhöhe		mm	1850
Gesamthöhe mit Dämmung		mm	1950
Kippmaß		mm	1900
Gewicht		kg	145

Beheizung		
1.1	Vorlauf-Kessel (Brauchwasser)	G 1 1/4
1.2	Rücklauf-Kessel (Brauchwasser)	G 1 1/4
2.1	Vorlauf-Kessel (Heizung)	G 1 1/4
2.2	Rücklauf-Kessel (Heizung)	G 1 1/4
3.1	Vorlauf Biomasse	G 1 1/4
3.2	Rücklauf Biomasse	G 1 1/4
5.1	Vorlauf Solar	G 3/4
5.2	Rücklauf Solar	G 3/4
Heizkreise		
6.1	Vorlauf Radiator	G 1 1/4
6.2	Rücklauf Radiator	G 1 1/4
7.1	Vorlauf Fußbodenheizung	G 1 1/4
7.2	Rücklauf Fußbodenheizung	G 1 1/4
Trinkwasser		
8.4	Vorlauf Frischwasserstation	G 1
8.5	Rücklauf Frischwasserstation	G1
Sonst		
9.1	Entlüftung	Rp 1/4
9.2	Entleerung	G1
9.3	Thermometeranschluss	Rp 1/2
Fühler		
F1	Tauchhülse innen Ø 16mm	
F2	Fühlerklemmleiste für Fühler Ø 6 mm	

› Zubehör Speicher

ZUBEHÖR	Produktbezeichnung	Art.-Nr.	Rabattgruppe	Preis in €
	<p>Frischwasserstation 28 ltr. Frischwasserstation 28 l/min mit Plattenwärmetauscher 30 Platten Ladepumpe: Wilo Para 15/7 PWM2 Regler Resol mit Display und Temperaturwahl Zapfleistung bei KW-WW/HVL 10-45/65 °C 28 l/min Anschlüsse G 3/4" flachdichtendes Aussengewinde, Kaskadierbar bis zu 4 Stationen kompl. montiert, auf Dichtheit geprüft und einzeln verpackt max. Betriebsdruck Heizungsseite 3 bar max. Betriebsdruck Brauchwasserseite: 10 bar</p>	332852	B	2.525,-
	<p>Anschluss-Kugelhahn Set bestehend aus drei Kugelhähnen ÜWM G3/4" - Rp3/4"</p>	332853	B	234,-
	<p>Zirkulations-Set bestehend aus Pumpe Wilo Yonos Para Z 15/7.0 RKC (HE) Absperrkugelhähne, Schwerkraftbremse Tauchhülse inkl. Temperaturfühler Pt1000</p>	332854	B	910,-
	<p>Kaskadenverrohrung Zur hydraulischen Verbindung von zwei Frischwasserstationen 332852</p>	332855	B	1.198,-
	<p>Kugelhahn Set Kaskade Zur Verbindung Kaskadenverrohrung mit Frischwasserstationen 332852 je Frischwasserstation 1x</p>	332856	B	610,-

› Zubehör Speicher

ZUBEHÖR SPEICHER	Produktbezeichnung	Art.-Nr.	Rabattgruppe	Preis in €
	Stellfüße für BSH / DSH Speicher	334681	B	33,-
	Stellfüße für Speicher mit Fußring bis 500 ltr. (WPH / WPSH)	334682	B	56,-
	Entleerungshahn USH 120 zum verschließen von Muffen Rp 1/2 KFE-Kugelhahn 1/2 trinkwassergeeig- net; Hahnverlängerung	334317	B	40,-
	Verschlussschraube G 1 1/2 zum verschließen von Muffen G 1 1/2 Verschlussschraube G 1 1/2, Dichtung	334316	B	33,-

› Hochleistungsspeicher 700

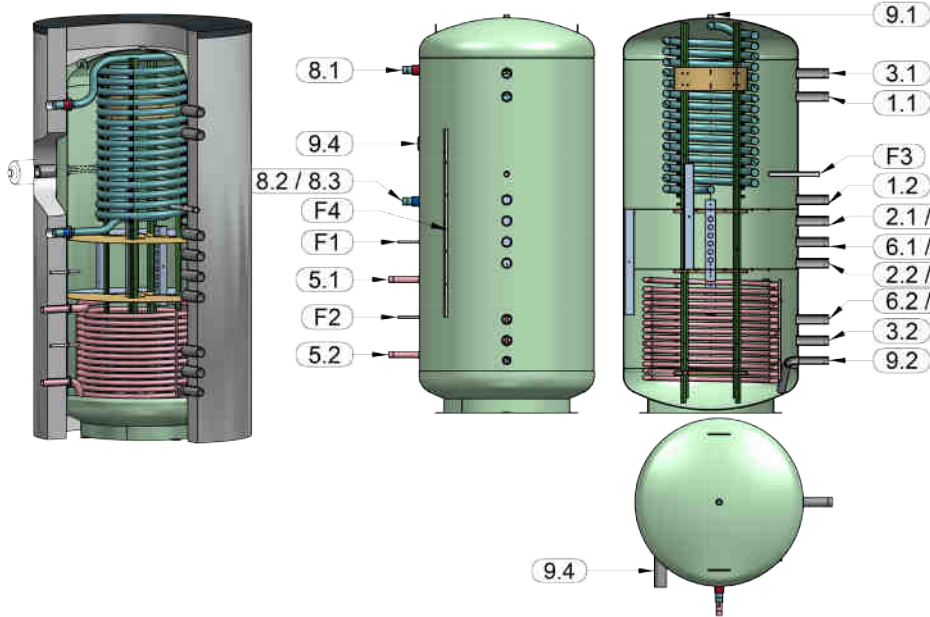

- Flachrohrwärmetauscher für Solaranlage oder Wärmepumpe
- Bestens für Brennwerttechnik geeignet
- Brennwertkessel erzielt auch bei der Trinkwasserwärmung den besten Nutzungsgrad
- Robuste Bauweise aus hochwertigem Kesselstahl
- Ideale Einbringmaße
- Hochleistungstrinkwasserbereiter aus Edelstahl
- Vliesisolierung 100 mm, außen mit PS Mantel (weiß) und Deckel (schwarz)

Produktbezeichnung	Art-Nr.	Rabattgruppe	Preis in €
Hochleistungsspeicher 700	325468	B	4.450,-
Zusatzisolierung 80 mm Vlies	329078	B	1.444,-

Untenstehende Werte ergeben sich, wenn die Kesselleistung 3 min nach Zapfbeginn für die Warmwasserbereitung zur Verfügung steht.

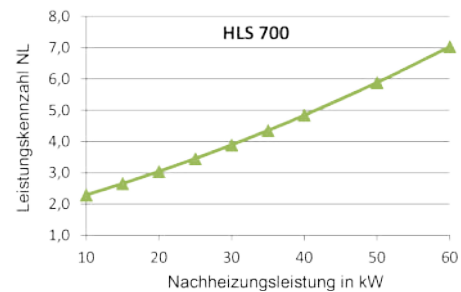

Behälter			
Gesamthalt	Liter		690
Heizung	Liter		660
Verlustleistung	kWh/24h		3,4
max. Betriebsdruck Behälter	bar		6,0
Prüfdruck Behälter	bar		9,0
max. Betriebstemperatur Behälter	°C		95
Dämmstärke (Vlies)	mm		100
Anschlussgewinde E-Heizstab	Zoll		R 1 1/2
Trinkwasser			
Inhalt	Liter		12,1
Leistungskennzahl NL (ohne Nachheizleistung)	NL		2,3
Anfangsleistung	65°/45°/10°	l/10 min	175
Dauerleistung	tvI = 65°C	l/h	1500
Dauerleistung	tvI = 65°C	kW	61,1
Korrosionsschutz			Inox 1.4404
Fläche Trinkwasserwärmetauscher	m²		3,10
kvs Trinkwasserwendel	m³/h		2,80
max. Betriebsdruck Trinkwasser	bar		10,0
Prüfdruck Behälter/Tauscher	bar		13,0
max. Betriebstemperatur	°C		95
Anschlussgewinde Kaltwasser	Zoll		G 1
Anschlussgewinde Warmwasser	Zoll		G 1
Anschlussgewinde Zirkulation	Zoll		G1
Solar			
Fläche Solarwärmetauscher	m²		2,6
Inhalt Solarwärmetauscher	Liter		13
max. Betriebsdruck Solarwärmetauscher	bar		10,0
max. Betriebstemperatur	°C		110
Anschlussgewinde	Zoll		G 3/4
Abmessungen			
Behälterdurchmesser Ø	mm		750
Durchmesser mit Dämmung Ø	mm		950
Behälterhöhe	mm		1700
Gesamthöhe mit Dämmung	mm		1800
Kippmaß	mm		1750
Gewicht	kg		160

Beheizung		
1.1	Vorlauf-Kessel (Brauchwasser)	G 1 1/4
1.2	Rücklauf-Kessel (Brauchwasser)	G 1 1/4
2.1	Vorlauf-Kessel (Heizung)	G 1 1/4
2.2	Rücklauf-Kessel (Heizung)	G 1 1/4
3.1	Vorlauf Biomasse	G 1 1/4
3.2	Rücklauf Biomasse	G 1 1/4
5.1	Vorlauf Solar	G 3/4
5.2	Rücklauf Solar	G 3/4
Heizkreise		
6.1	Vorlauf Radiator	G 1 1/4
6.2	Rücklauf Radiator	G 1 1/4
7.1	Vorlauf Fußbodenheizung	G 1 1/4
7.2	Rücklauf Fußbodenheizung	G 1 1/4
Trinkwasser		
8.1	Warmwasser	G 1
8.2	Kaltwasser	G 1
8.3	Zirkulation	G 1
Sonst		
9.1	Entlüftung	Rp 1/2
9.2	Entleerung	G 1
9.4	Muffe E-Heizstab	Rp 1 1/2
Fühler		
F1	Tauchhülse innen Ø 7mm	
F2	Tauchhülse innen Ø 7mm	
F3	Tauchhülse innen Ø 16mm	
F4	Fühlerklemmleiste für Fühler Ø 6 mm	

Unverbindliche Preisempfehlung ohne Mehrwertsteuer. Die Preise dienen nur als Berechnungsgrundlage für den Fachhandel und das Fachhandwerk. Technische Änderungen auch ohne vorherige Ankündigung, sowie Druckfehler und Irrtümer sind vorbehalten. Die Abbildungen sind nicht maßstabsgetreu.

› Hochleistungsspeicher 1000

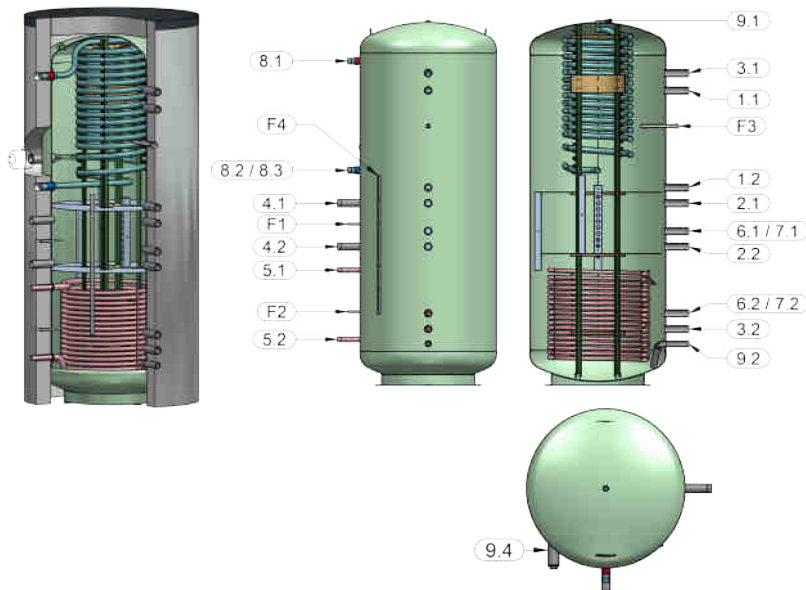

SP **Vdomotherm**

- Flachrohrwärmetauscher für Solaranlage oder Wärmepumpe
- Bestens für Brennwertechnik geeignet
- Brennwertkessel erzielt auch bei der Trinkwasserwärmung den besten Nutzungsgrad
- Robuste Bauweise aus hochwertigem Kesselstahl
- Ideale Einbringmaße
- Hochleistungstrinkwasserbereiter aus Edelstahl
- Vliesisolierung 100 mm, außen mit PS Mantel (weiß) und Deckel (schwarz)

Produktbezeichnung	Art-Nr.	Rabattgruppe	Preis in €
Hochleistungsspeicher 1000	326124	B	5.087,-
Zusatzisolierung 80 mm Vlies	329079	B	1.726,-

Behälter			
Gesamtinhalt	Liter		960
Heizung	Liter		925
Verlustleistung	kWh/24h		3,9
max. Betriebsdruck Behälter	bar		6,0
Prüfdruck Behälter	bar		9,0
max. Betriebstemperatur Behälter	°C		95
Dämmstärke (Vlies)	mm		100
Anschlussgewinde E-Heizstab	Zoll		R 1 1/2
Trinkwasser			
Inhalt	Liter		12,1
Leistungskennzahl NL (ohne Nachheizleistung)	NL		4,2
Anfangsleistung	65°/45°/10°	l/10 min	250
Dauerleistung	tvl = 65°C	l/h	1500
Dauerleistung	tvl = 65°C	kW	61,1
Korrosionsschutz		Inox 1.4404	
Fläche Trinkwasserwärmetauscher	m²		3,10
kvs Trinkwasserwendel	m³/h		2,80
max. Betriebsdruck Trinkwasser	bar		10,0
Prüfdruck Behälter/Tauscher	bar		13,0
max. Betriebstemperatur	°C		95
Anschlussgewinde Kaltwasser	Zoll		G 1
Anschlussgewinde Warmwasser	Zoll		G 1
Anschlussgewinde Zirkulation	Zoll		G 1
Solar			
Fläche Solarwärmetauscher	m²		3,2
Inhalt Solarwärmetauscher	Liter		21
max. Betriebsdruck Solarwärmetauscher	bar		10
max. Betriebstemperatur	°C		110
Anschlussgewinde	Zoll		G 3/4
Abmessungen			
Behälterdurchmesser Ø	mm		790
Durchmesser mit Dämmung Ø	mm		990
Behälterhöhe	mm		2100
Gesamthöhe mit Dämmung	mm		2200
Kippmaß	mm		2150
Gewicht	kg		210

Untenstehende Werte ergeben sich, wenn die Kesselleistung 3 min nach Zapfbeginn für die Warmwasserbereitung zur Verfügung steht.

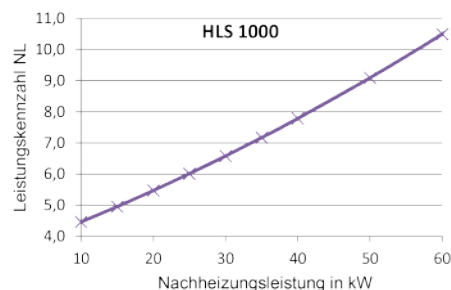

Beheizung		
1.1	Vorlauf-Kessel (Brauchwasser)	G 1
1.2	Rücklauf-Kessel (Brauchwasser)	G 1 1/4
2.1	Vorlauf-Kessel (Heizung)	G 1 1/4
2.2	Rücklauf-Kessel (Heizung)	G 1 1/4
3.1	Vorlauf Biomasse	G 1 1/4
3.2	Rücklauf Biomasse	G 1 1/4
5.1	Vorlauf Solar	G 3/4
5.2	Rücklauf Solar	G 3/4
Heizkreise		
6.1	Vorlauf Radiator	G 1 1/4
6.2	Rücklauf Radiator	G 1 1/4
7.1	Vorlauf Fußbodenheizung	G 1 1/4
7.2	Rücklauf Fußbodenheizung	G 1 1/4
Trinkwasser		
8.1	Warmwasser	G 1
8.2	Kaltwasser	G 1
8.3	Zirkulation	G1
Sonst		
9.1	Entlüftung	RP 1/2
9.2	Entleerung	G 1
9.4	Muffe E-Heizstab	Rp 1 1/2
Fühler		
F1	Tauchhülse innen Ø 7mm	
F2	Tauchhülse innen Ø 7mm	
F3	Tauchhülse innen Ø 16mm	
F4	Fühlerklemmleiste für Fühler Ø 6 mm	

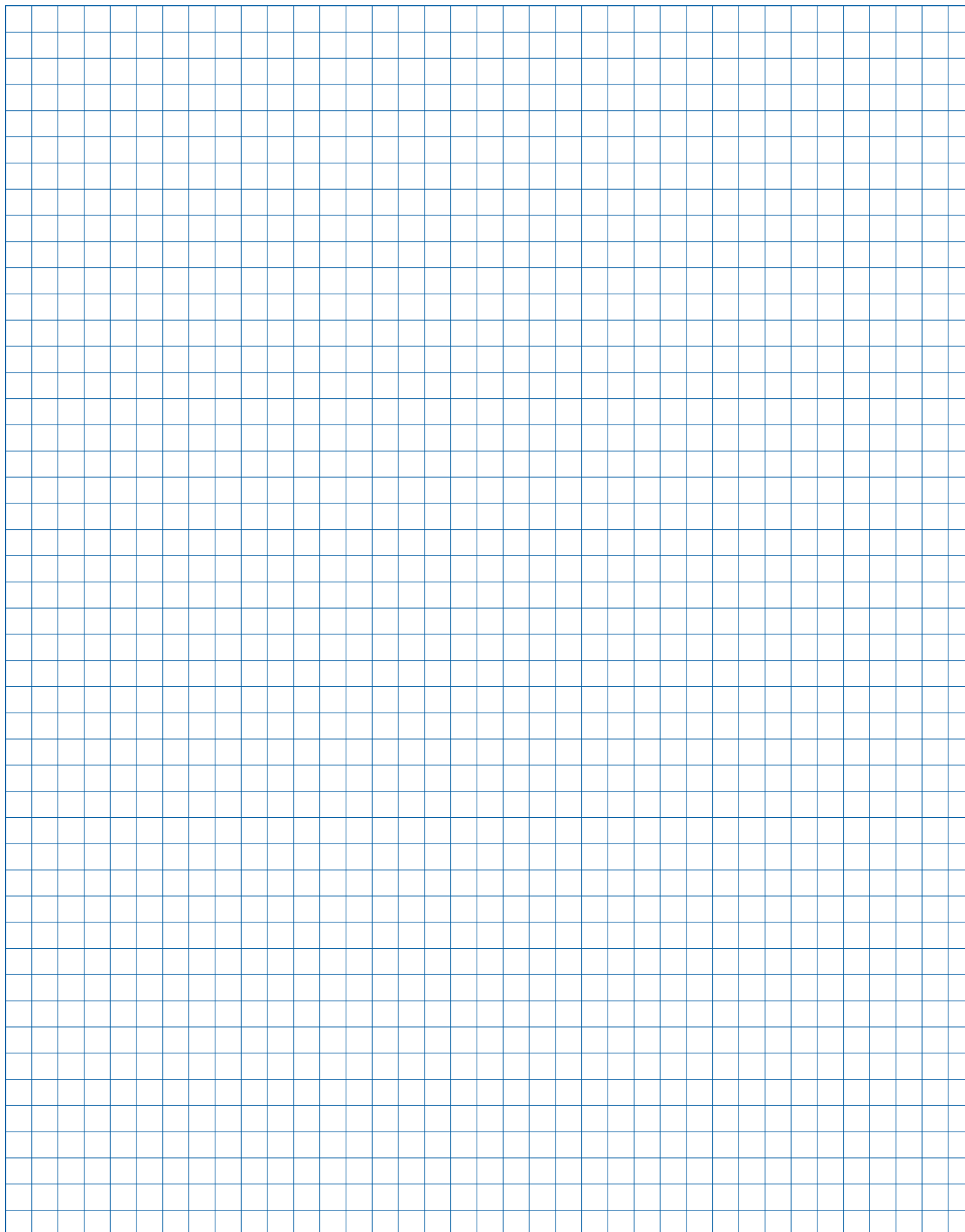

> Unterstellspeicher USH 120

SP **domotherm**

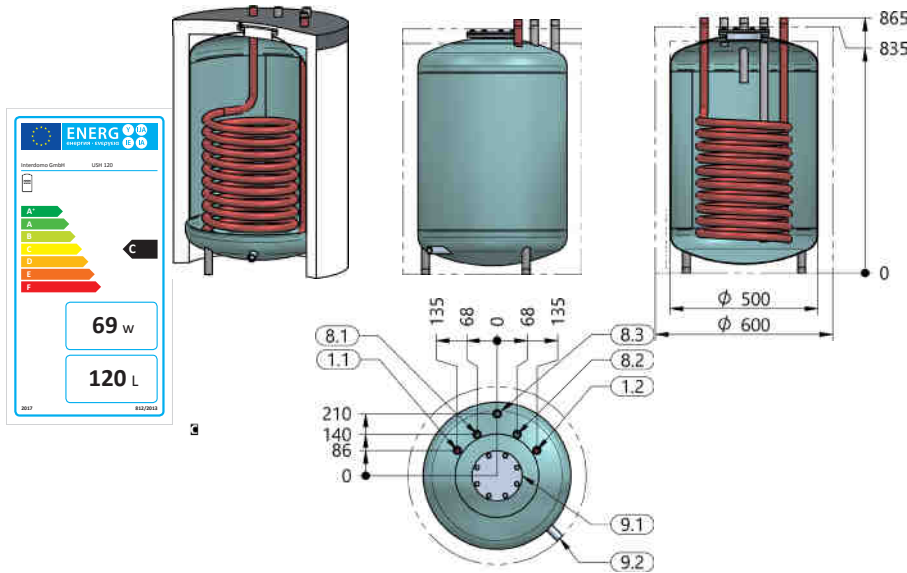

- Indirekt beheizter Trinkwassererwärmer mit wendelförmiger Heizschlange als Unterstellspeicher ausgeführt
- Speicherbehälter sowie Heizschlange mit Spezialmaillierung
- Magnesiumschutzanode M8, Fühlerrohr, verstellbare Füße, Revisionsöffnung 210 x 150 x LK 180 (oben)
- Anschlüsse: nach oben geführt, Außengebinde flachdichtend
- Isolierung: 50 mm PU-Hartschaumisolierung mit Sky-Mantel

Produktbezeichnung	Art-Nr.	Rabattgruppe	Preis in €
Unterstellspeicher USH 120	334195	B	1.784,-

Untenstehende Werte ergeben sich, wenn die Kesselleistung 3 min nach Zapfbeginn für die Warmwasserbereitung zur Verfügung steht.

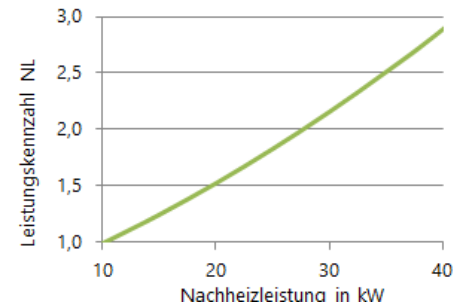

Behälter		
Gesamtinhalt	Liter	120
Heizung	Liter	7,5
Verlustleistung	kWh/24h	1,7
max. Betriebsdruck Behälter	bar	10,0
Prüfdruck Behälter	bar	13,0
max. Betriebstemperatur Behälter	°C	95
Dämmstärke (Vlies)	mm	50
Anschlussgewinde E-Heizstab	Zoll	-
Trinkwasser		
Inhalt	Liter	112
Leistungskennzahl NL*	NL	1,8
Anfangsleistung*	65°/45°/10° l/10 min	176
Dauerleistung max.	tvI = 80°C l/h	800
Dauerleistung max.	tvI = 80°C kW	32,6
Korrosionsschutz	Emaile/Mg-Anode	
Fläche Trinkwasserwärmetauscher	m²	1,0
kvs Trinkwasserwendel	m³/h	1,7
max. Betriebsdruck Trinkwasser	bar	10,0
Prüfdruck Behälter/Tauscher	bar	13,0
max. Betriebstemperatur	°C	95
Anschlussgewinde Kaltwasser	Zoll	G 3/4
Anschlussgewinde Warmwasser	Zoll	G 3/4
Anschlussgewinde Zirkulation	Zoll	G 3/4
Abmessungen		
Behälterdurchmesser Ø	mm	500
Durchmesser mit Dämmung Ø	mm	600
Behälterhöhe	mm	
Gesamthöhe mit Dämmung	mm	835
Kippmaß	mm	1045
Gewicht	kg	88

Beheizung		
1.1	Vorlauf-Kessel (Brauchwasser)	G 3/4
1.2	Rücklauf-Kessel (Brauchwasser)	G 3/4
Trinkwasser		
8.1	Warmwasser	G 3/4
8.2	Kaltwasser	G 3/4
8.3	Zirkulation	G 3/4
Sonst		
9.2	Entleerung	Rp 1/2
9.5	Revisionsflansch	DN 150
Fühler		
F1	Tauchhülse innen Ø 9 mm	

> Beistellspeicher BSH 150 + 200

SP **domotherm**

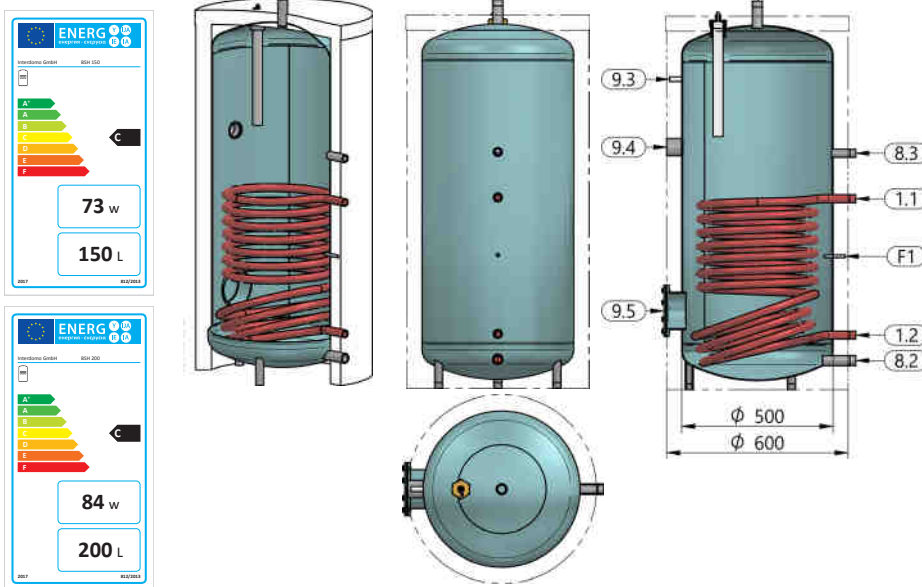

- Indirekt beheizter Trinkwassererwärmer mit wendelförmiger Heizschlange als Beistellspeicher ausgeführt
- Speicherbehälter sowie Heizschlange mit Spezialmaillierung
- großflächiger Glattröhrwärmetauscher, Magnesiumschutzanode 1¼", Fühlerrohr, Thermometer, Revisionsöffnung 180 x 110 x LK 150
- serienmäßige 1½" Muffe zur Nachrüstung einer E-Heizung, alle Außengewinde flachdichtend
- Isolierung: 50 mm PU-Hartschaumisolierung mit Sky-Mantel

Produktbezeichnung	Art-Nr.	Rabattgruppe	Preis in €
Beistellspeicher BSH 150	334193	B	1.892,-
Beistellspeicher BSH 200	334194	B	1.951,-

Behälter		BSH150	BSH200
Gesamtinhalt	Liter	150	200
Heizung	Liter	4,4	5,7
Verlustleistung	kWh/24h	1,8	2,0
max. Betriebsdruck Behälter	bar	10,0	10,0
Prüfdruck Behälter	bar	13,0	13,0
max. Betriebstemperatur Behälter	°C	95	95
Dämmstärke (PU-Schaum)	mm	50	50
Anschlussgewinde E-Heizstab	Zoll	G 1 1/2	G 1 1/2
Trinkwasser			
Inhalt	Liter	145	194
Leistungskennzahl NL*	NL	2,1	3,6
Anfangsleistung*	65°/45°/10° l/10 min	228	305
Dauerleistung max.	tvI = 80°C l/h	580	710
Dauerleistung max.	tvI = 80°C kW	23,6	28,9
Korrosionsschutz		Emaile/Mg-Anode	Emaile/Mg-Anode
Fläche Trinkwasserwärmetauscher	m²	0,7	0,9
Volumenstrom Trinkwasserwendel	m³/h	1,0	1,2
max. Betriebsdruck Trinkwasser	bar	10,0	10,0
Prüfdruck Behälter/Tauscher	bar	13,0	13,0
max. Betriebstemperatur	°C	95	95
Anschlussgewinde Kaltwasser	Zoll	G 1	G 1
Anschlussgewinde Warmwasser	Zoll	G 1	G 1
Anschlussgewinde Zirkulation	Zoll	G 3/4	G 3/4
Abmessungen			
Behälterdurchmesser Ø	mm	500	500
Durchmesser mit Dämmung Ø	mm	600	600
Behälterhöhe	mm		
Gesamthöhe mit Dämmung	mm	970	1235
Kippmaß	mm	1140	1370
Gewicht	kg	66	73

Untenstehende Werte ergeben sich, wenn die Kesselleistung 3 min nach Zapfbeginn für die Warmwasserbereitung zur Verfügung steht.

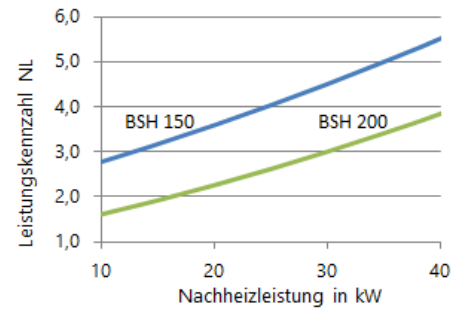

Beheizung		
1.1	Vorlauf-Kessel (Brauchwasser)	G 3/4
1.2	Rücklauf-Kessel (Brauchwasser)	G 3/4
Trinkwasser		
8.1	Warmwasser	G 1
8.2	Kaltwasser	G 1
8.3	Zirkulation	G 3/4
Sonst		
9.3	Thermometeranschluss	M 8
9.4	Muffe E-Heizstab	G 1 1/2
9.5	Revisionsflansch	DN 110
Fühler		
F1	Tauchhülse innen Ø 9 mm	

Maßangaben	BSH 150	BSH 200
KW	[mm]	110 110
RL	[mm]	180 180
VL	[mm]	520 630
Z	[mm]	660 780
WW	für alle Speicher: oben	
E-HZG	[mm]	600 800

> Beistellspeicher DSH 300

SP **Vdomotherm**

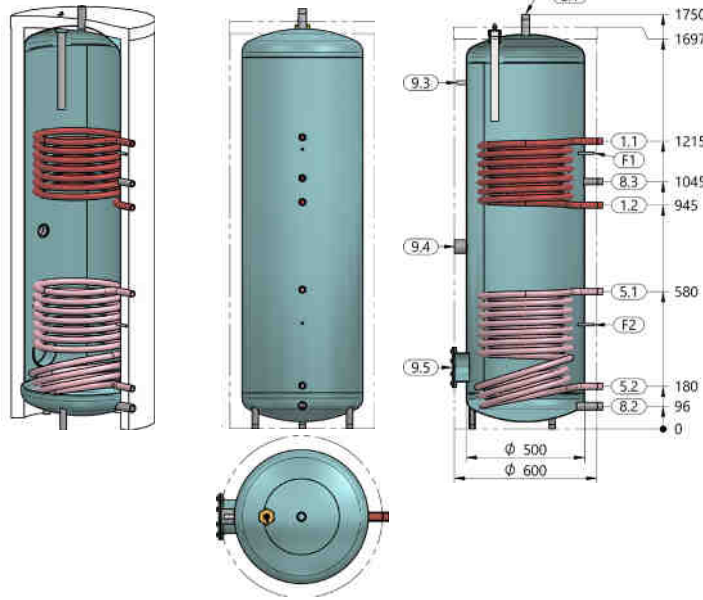
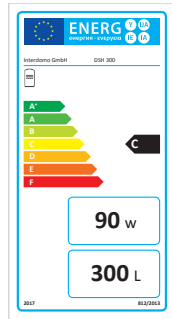

- Indirekt beheizter Bivalenterwärmer mit wendelförmigen Heizschlangen als Beistellspeicher ausgeführt
- Speicherbehälter sowie Heizschlange mit Spezialmaillierung
- 2 großflächige Glatrohrwärmetauscher, Magnesiumschanode 1 1/4", Fühlerrohr, Thermometer, Revisionsöffnung 180 x 110 x LK 150
- serienmäßige 1 1/2" Muffe zur Nachrüstung einer E-Heizung, alle Außengewinde flachdichtend
- Isolierung: 50 mm PU-Hartschaumisolierung mit Sky-Mantel

Produktbezeichnung	Art-Nr.	Rabattgruppe	Preis in €
Beistellspeicher DSH 300	334191	B	2.080,-

Untenstehende Werte ergeben sich, wenn die Kesselleistung 3 min nach Zapfbeginn für die Warmwasserbereitung zur Verfügung steht.

Behälter		DSH 300	
Gesamtinhalt	Liter		300
Heizung	Liter		5,0
Verlustleistung	kWh/24h		2,2
max. Betriebsdruck Behälter	bar		10,0
Prüfdruck Behälter	bar		13,0
max. Betriebstemperatur Behälter	°C		95
Dämmstärke (PU-Schaum)	mm		50
Anschlussgewinde E-Heizstab	Zoll		G 1 1/2
Trinkwasser			
Inhalt	Liter		286
Leistungskennzahl NL*	NL		1,8
Anfangsleistung*	65°/45°/10°	l/10 min	449
Dauerleistung max.	tvI = 80°C	l/h	605
Dauerleistung max.	tvI = 80°C	kW	24,7
Korrosionsschutz		Emaille/Mg-Anode	
Fläche Trinkwasserwärmetauscher	m²		0,8
Volumenstrom Trinkwasserwendel	m³/h		1,0
max. Betriebsdruck Trinkwasser	bar		10,0
Prüfdruck Behälter/Tauscher	bar		13,0
max. Betriebstemperatur	°C		95
Anschlussgewinde Kaltwasser	Zoll		G 1
Anschlussgewinde Warmwasser	Zoll		G 1
Anschlussgewinde Zirkulation	Zoll		G 3/4
Solar			
Fläche Solarwärmetauscher	m²		1,2
Inhalt Solarwärmetauscher	Liter		7,5
max. Betriebsdruck Solarwärmetauscher	bar		25,0
max. Betriebstemperatur	°C		160
Anschlussgewinde	Zoll		G 3/4
Abmessungen			
Behälterdurchmesser Ø	mm		500
Durchmesser mit Dämmung Ø	mm		600
Behälterhöhe	mm		
Gesamthöhe mit Dämmung	mm		1700
Kippmaß	mm		1800
Gewicht	kg		114

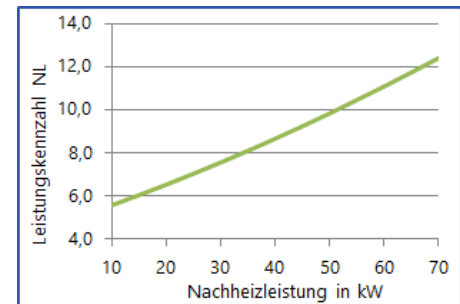

Beheizung		
1.1	Vorlauf-Kessel (Brauchwasser)	G 3/4
1.2	Rücklauf-Kessel (Brauchwasser)	G 3/4
5.1	Vorlauf Solar	G 3/4
5.2	Rücklauf Solar	G 3/4
Trinkwasser		
8.1	Warmwasser	R 3/4
8.2	Kaltwasser	R 3/4
8.3	Zirkulation	R 1/2
Sonst		
9.3	Thermometeranschluss	M 8
9.4	Muffe E-Heizstab	G 1 1/2
9.5	Revisionsflansch	DN 110
Fühler		
F1	Tauchhülse innen Ø 9 mm	
F2	Tauchhülse innen Ø 9 mm	

Unverbindliche Preisempfehlung ohne Mehrwertsteuer. Die Preise dienen nur als Berechnungsgrundlage für den Fachhandel und das Fachhandwerk. Technische Änderungen auch ohne vorherige Ankündigung, sowie Druckfehler und Irrtümer sind vorbehalten. Die Abbildungen sind nicht maßstabsgetreu.

Notizen

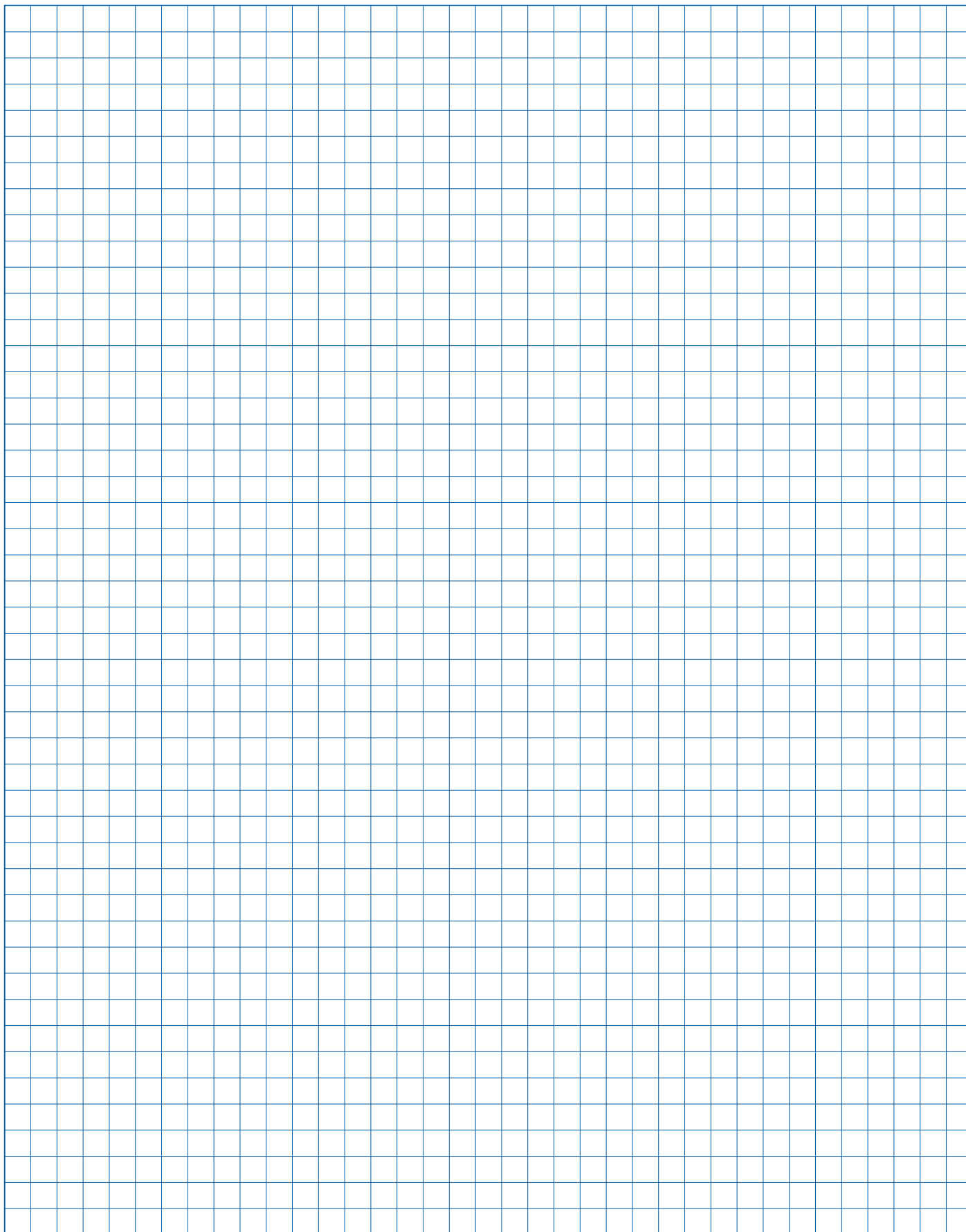

Unverbindliche Preisempfehlung ohne Mehrwertsteuer. Die Preise dienen nur als Berechnungsgrundlage für den Fachhandel und das Fachhandwerk. Technische Änderungen auch ohne vorherige Ankündigung, sowie Druckfehler und Irrtümer sind vorbehalten. Die Abbildungen sind nicht maßstabsgetreu.

Notizen

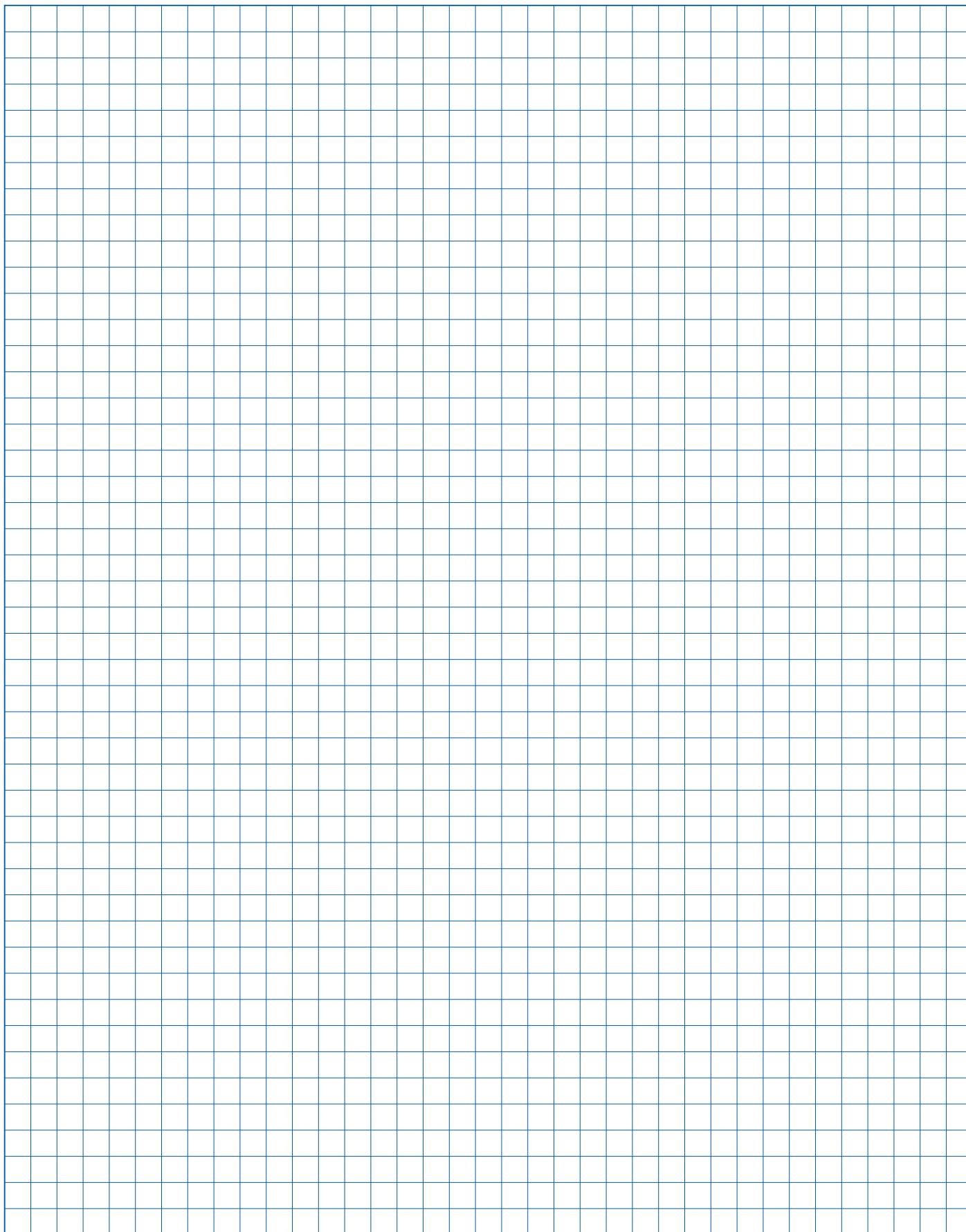

› Regelungen

ZUBEHÖR	Produktbezeichnung	Art.-Nr.	Rabattgruppe	Preis in €
	<p>HeatCommand HC 111 W</p> <p>Die Heat-Command HC 111-W ist eine Heizungsregelung im Wandgehäuse zur Ansteuerung eines 1-stufigen Brenners, eines Trinkwasserspeichers, eines Heizkreises mit, bzw. ohne Mischer, sowie eines programmierbaren Ausganges (z.B. Pumpe eines Radiatorenheizkreises). Sie ist als Ersatzregelung, auch für Fremdkessel, einsetzbar.</p> <p>Lieferumfang der Heat-Command HC 111-W</p> <ul style="list-style-type: none"> • Regelgerät und Bedieneinheit im Wandaufbaugeschäse • Witterungsfühler 	327925	B	1.018,-
	<p>HeatCommand HC 232 W</p> <p>Witterungsgeführte Heizungsregelung im Aufwandgehäuse Steuerung von zwei gemischten Heizkreisen sowie Trinkwassererwärmung Brenneransteuerung ein-, zweistufig oder 0-10V .</p> <p>Drei programmierbare Spannungsausgänge Vier programmierbare Fühlereingänge Bus-Anschluss zu weiteren Regelungen und Raumgeräten</p>	326906	B	1.477,-
	<p>Temperaturfühler</p> <p>als Speicher-, Wärmetauscher- oder Pufferspeicherfühler Länge 4 m</p>	324830	B	58,-
	<p>Vorlauf-Anlegefühler</p>	323602	B	55,-
	<p>Solar-Kollektorfühler</p> <p>Zubehör für HeatCommand HC-232/111/domostar</p>	323936	B	90,-
	<p>Anschlussdose Überspannungsschutz</p> <p>für Solar-Kollektorfühler zur Vermeidung von Blitzschäden</p>	323931	B	46,-
	<p>Raumgerät HCR-74</p> <p>Raumgerät mit Klartextbedienung zur Programmierung und Raumtemperaturerfassung. Das Raumgerät ist in der Ausführung drahtgebunden</p>	333588	B	399,-
	<p>Raumgerät HCR-55</p> <p>Das Raumgerät bietet grundlegende Bedienung und Raumtemperaturerfassung in einem</p>	323601	B	190,-
	<p>Raumgerät domo-Smart-Control</p> <p>Smart Raumthermostat zur Raumtemperaturregelung; automatisch dimmend und Aktivierung bei Annäherung, Mobile App für Smartphones* (iOS10, Android 5.0 oder höher); WLAN, Internet (Email-Adresse) erforderlich Zwei multifunktionale Eingänge für div. Fühler</p> <p>*Smartphone nicht im Lieferumfang</p>	334580	B	474,-

Unverbindliche Preisempfehlung ohne Mehrwertsteuer. Die Preise dienen nur als Berechnungsgrundlage für den Fachhandel und das Fachhandwerk. Technische Änderungen auch ohne vorherige Ankündigung, sowie Druckfehler und Irrtümer sind vorbehalten. Die Abbildungen sind nicht maßstabsgetreu.

FLACHKOLLEKTOR SOLACEPT FK 23	Benennung
	<p>Aufdach-Montagesets für Flachkollektoren.</p> <p>Die passenden Montagesets sichern die schnelle und einfache Kollektor-Installation: Einzelsets beinhalten alle Materialien für den Aufbau von Einzelmodulen.</p> <p>Felder mit zwei Kollektoren werden mithilfe des Grundsets montiert. Für jedes weitere Modul genügt dann ein Erweiterungsset (siehe auch Übersicht).</p> <p>Für die Montage von zwei Kollektoren sind in der Regel bereits vier Anker ausreichend. Das bedeutet rund 50 Prozent Zeitersparnis beim Setzen der Dachanker.</p> <p>Eigenschaften und Umfang:</p> <ul style="list-style-type: none"> - perfekt geeignet für Flachkollektoren FK 21 und 23, deshalb schnelle und einfache Montage - allgemeine bauaufsichtliche Zulassung des DIBt - flexibel zur senkrechten oder waagrechten Montage einsetzbar - hochwertige Alu-Montageschienen, im Grund- und Erweiterungsset mit Kupplungsstücken - vormontierte Kollektorklemme ohne verlierbare Teile - passende Edelstahl-Sechskant- und Torx-Holzschrauben für Dachanker - robuste, feuerverzinkte Dachanker mit hoher Tragfähigkeit für Frankfurter Pfanne, Biberschwanz, Schiefer und weiter Dacheindeckungen





*Technische Daten zum Flachkollektor

Abmessungen	FK 23
Höhe	80 mm
Breite	1.137 mm
Länge	2.037 mm
Kollektoranschluss	Steckverbindung 18 mm
Gewicht	
Leer	36,0 kg
Flächen	
Bruttofläche	2,32 m ²
Aperturfläche	2,13 m ²
Transmission	91 %
Kollektor-Wirkungsgrad η_0	82,6 %
Kollektor-Wirkungsgrad $\eta_{0,05}$ ¹	59 %
Kollektor-Jahresertrag (ITW, 5 m ²) ²	467 kWh/m ² a
Kollektor-Ertragsnachweis (Mindesertrag)	> 525 kWh/m ² a
Kollektor-Fühlerhülse (Ø innen)	6 mm
Hydraulische Verschaltung	max. 5 in Reihe
Betriebsdruck	max. 10 bar

¹ $\eta_{0,05}$ gibt den auf die Aperturfläche bezogenen Wirkungsgrad des Kollektors beispielhaft bei folgenden Bedingungen an: Einstrahlung 800 W/m², Umgebungslufttemperatur 20 °C, Kollektorbetriebstemperatur 60 °C

² ITW-Standard-Testbedingungen: 5 m² Aperturfläche, Standort Würzburg

› Solarkonzepte Flachkollektoren SOLACEPT FK 23

*Erforderliche Montagesets bei gängigen Kollektor-Arrangements FK 23				
Anzahl Kollektoren	2	3	4	5
Kollektorfläche gesamt	4,64 m²	6,96 m²	9,28 m²	11,60 m²
Anordnung Kollektoren				
Anzahl erforderliche Schienen-Grund-Sets bestehend aus: - Alu-Montageschienen mit Verbindern - Befestigungsklemmen - Abrutschsicherung - 3 x Kollektorverbinder - 2 x Kollektor-Anschluss 1/2"	1	1	1	1
Anzahl erforderliche Schienen-Erweiterungs-Sets bestehend aus: - Alu-Montageschienen mit Verbindern - Befestigungsklemmen - Abrutschsicherung - 1 x Kollektorverbinder	-	1	2	3
Anzahl erforderliche Dachanker-Sets bestehend aus: - 2 x Dachanker aus verzinktem Stahl mit Aluminium Stützwinkel - Adapterwinkel, höhenverstellbar mit Schraube 8x120	2	3	4	5
Wärmeträgerflüssigkeit Antifrogen HT bestehend aus: - gebrauchsfertige, verdampfungssichere Spezial-Wärmeträgerflüssigkeit auf Basis Propylenglykol - Frostschutz bis -28 °C - 10 Liter	2	3	4	5
Art.-Nr.:	332830	332831	331692	332832
Rabattgruppe	B	B	B	B
Preis in €	2.983,-	4.326,-	5.574,-	6.842,-

weitere Konfigurationen auf Anfrage



Unverbindliche Preisempfehlung ohne Mehrwertsteuer. Die Preise dienen nur als Berechnungsgrundlage für den Fachhandel und das Fachhandwerk. Technische Änderungen auch ohne vorherige Ankündigung, sowie Druckfehler und Irrtümer sind vorbehalten. Die Abbildungen sind nicht maßstabsgetreu.

ZUBEHÖR SOLAR	Inhalt	Art.-Nr.	Rabattgruppe	Preis in €
	Solar-Ausdehnungsgefäß 18 ltr. - max. Membranbelastung 100 °C - max. Betriebsdruck 10 bar - Vordruck 2,5 bar - Anschluss 3/4" - Edelstahlwell-Schlauch 500 mm lang - Kappenventil 3/4" - bei 2 Kollektoren FK21 oder FK 23	334671	C	6176,-
	Solar-Ausdehnungsgefäß 25 ltr. - max. Membranbelastung 100 °C - max. Betriebsdruck 10 bar - Vordruck 2,5 bar - Anschluss 3/4" - Edelstahlwell-Schlauch 500 mm lang - Kappenventil 3/4" - bei 3-4 Kollektoren FK21 o. FK 23	334672	C	185,-
	Solar-Ausdehnungsgefäß 35 ltr. - max. Membranbelastung 100 °C - max. Betriebsdruck 10 bar - Vordruck 2,5 bar - Anschluss 3/4" - Edelstahlwell-Schlauch 900 mm lang - Kappenventil 3/4" - bei 5-6 Kollektoren FK21 o. FK 23	334673	C	226,-
	Solar-Ausdehnungsgefäß 50 ltr. - max. Membranbelastung 100 °C - max. Betriebsdruck 10 bar - Vordruck 2,5 bar - Anschluss 3/4" - Edelstahlwell-Schlauch 900 mm lang - Kappenventil 3/4" - bei 8-10 Kollektoren FK21 o. FK 23	334674	C	347,-
	Solar-Ausdehnungsgefäß 80 ltr. - max. Membranbelastung 100 °C - max. Betriebsdruck 10 bar - Vordruck 2,5 bar - Anschluss 3/4" - Edelstahlwell-Schlauch 900 mm lang - Kappenventil 3/4" - Red 1" IG auf 3/4" AG - bei 11-12 Kollektoren FK21 o. FK 23	334675	C	464,-
	2-strang Solarstation HE - Hocheffizienzpumpe Grundfos UPM3 - Sicherheitsgruppe - Spül- und Befüllhähne - Luftabscheider - Flowmeter 0,5 - 13 l/min.	334678	C	812,-
	Kollektor-Anschluss-Schlauch-Set 2 x Edelstahl-Wellenschlauch isoliert mit Rohrnickel 18 mm und Nut für Steckverbinder FK 21 / FK 23, 1/2" AG flachdichtend	334679	C	92,-
	Kollektorverbinder 1 Stück	334680	C	33,-

Notizen

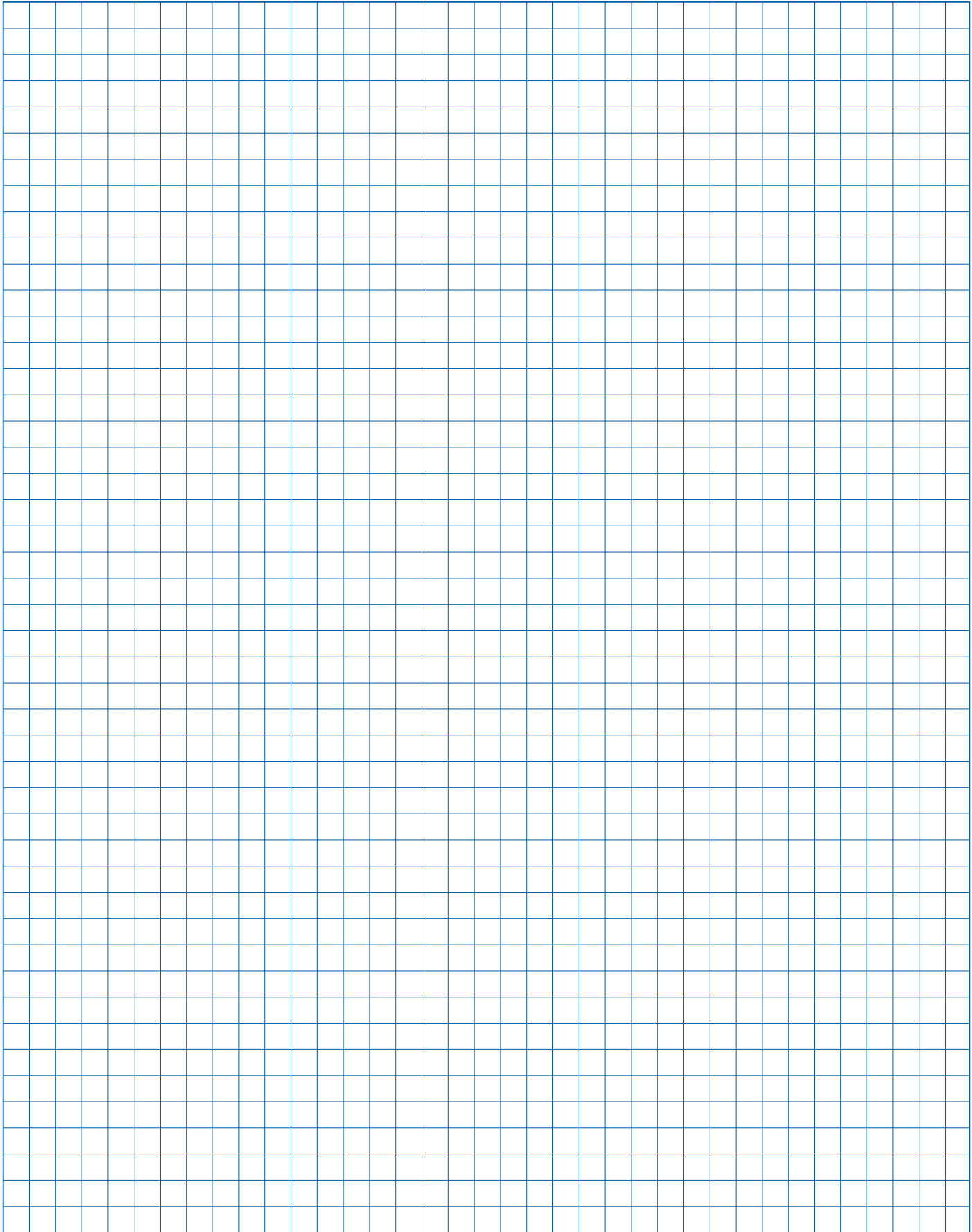

› Solarkonzepte



SOLARPAKET domosun Solacept 4,12 / DSH 300	Inhalt	Art.-Nr.	Rabattgruppe	Preis in €
	<ul style="list-style-type: none"> • domotherm-Bivalenter-Speicher DSH 300 Ltr. • zwei Sonnen-Flachkollektoren (je 2,06 m²) incl. Verbind-der, Anschluss- und Aufdach-montageset, Kollektor für senkrechte Montage • Ausdehnungsgefäß 18 Liter incl. Anschlussarmatur • Solarflüssigkeit • 2-Strang-Pumpen-Solarstation incl. Schwerkraftbremsen, Absperrorgane mit Thermometer, Mikroblasenabscheider, Durch-flussmesser 2-12l/min. einstell-bar, EPP-Isolierschalen 	331700	B	6.060,-



Datenblatt für die Erstellung eines Verbundanlagenlabels nach EU-VO 812/2013

Kollektor Aperturfläche	A_{sol}	3,78	m ²
optischer Wirkungsgrad	η_0	0,806	--
Linearer Wärmedurchgangskoeffizient	a_1	3,88	W/m ² K
Quadratischer Wärmedurchgangskoeffizient	a_2	0,008	W/m ² K ²
Einfallswinkel-Korrekturfaktor	IAM	0,95	--
Kollektoreffizienz	η_{col}	0,64	--
Speichereinstufung		0,81	--
Speicherinhalt (heizungsunterstützend)		0	l
Speicherinhalt (warmwassererzeugend)		300	l
Nichtsolarer Speicherinhalt	V_{bu}	0	l
Solarer Wärmeverlust	p_{Bsol}	3,13	W/K
Leistungsaufnahme der Solarpumpe	sol_{pump}	27	W
Bereitschaftsleistung der Regelung	sol_{sb}	6	W
Lastprofil	L	XL	
Q_{nonsol}	1551	2590	kWh/a
Q_{aux}	106,6		kWh/a

weitere Konfigurationen auf Anfrage

Unverbindliche Preisempfehlung ohne Mehrwertsteuer. Die Preise dienen nur als Berechnungsgrundlage für den Fachhandel und das Fachhandwerk. Technische Änderungen auch ohne vorherige Ankündigung, sowie Druckfehler und Irrtümer sind vorbehalten. Die Abbildungen sind nicht maßstabsgetreu.

INTERDOMO

Zukunft in Bestform

› Solarkonzepte



SOLARPAKET domosun Solacept 9,28 / HLS 700	Inhalt	Art.-Nr.	Rabattgruppe	Preis in €
	<ul style="list-style-type: none"> • domotherm-Hochleistungs-Speicher HLS 700 Ltr. • vier Sonnen-Flachkollektoren (je 2,32 m²) incl. Verbind-der, Anschluss- und Aufdach-montageset, Kollektor für senkrechte Montage • Ausdehnungsgefäß 35 Liter incl. Anschlussarmatur • Solarflüssigkeit • 2-Strang-Pumpen-Solarstation incl. Schwerkraftbremsen, Absperrorgane mit Thermometer, Mikroblasenabscheider, Durchflussmesser 2-12l/min. einstell-bar, EPP-Isolierschalen 	331702	B	10.754,-



* Hybrid Anlagen

Datenblatt für die Erstellung eines Verbundanlagenlabels nach EU-VO 812/2013

Kollektor Aperturfläche	A_{sol}	8,52	m ²
optischer Wirkungsgrad	η_0	0,826	--
Linearer Wärmedurchgangskoeffizient	a_1	4,44	W/m ² K
Quadratischer Wärmedurchgangskoeffizient	a_2	0,008	W/m ² K ²
Einfallswinkel-Korrekturfaktor	IAM	0,92	--
Kollektoreffizienz	η_{col}	0,64	--
Speichereinstufung		0,81	--
Speicherinhalt (heizungsunterstützend)		363	l
Speicherinhalt (warmwassererzeugend)		337	l
Nichtsolarer Speicherinhalt	V_{bu}	0	l
Solarer Wärmeverlust	p_{Bsol}	2,4	W/K
Leistungsaufnahme der Solarpumpe	sol_{pump}	27	W
Bereitschaftsleistung der Regelung	sol_{sb}	6	W
Lastprofil			
	XL	XXL	
Q_{nonsol}	1498	2038	kWh/a
Q_{aux}	106,6		kWh/a

weitere Konfigurationen auf Anfrage

Notizen

A large grid of graph paper for taking notes, consisting of 30 columns and 40 rows of small squares.

Unverbindliche Preisempfehlung ohne Mehrwertsteuer. Die Preise dienen nur als Berechnungsgrundlage für den Fachhandel und das Fachhandwerk. Technische Änderungen auch ohne vorherige Ankündigung, sowie Druckfehler und Irrtümer sind vorbehalten. Die Abbildungen sind nicht maßstabsgetreu.

ZUSATZKOLLEKTOR	Inhalt	Art.-Nr.	Rabattgruppe	Preis in €
	Ein Flachkollektor mit 2,32 m ² Kollektorfläche und Aluminium Hochleistungsabsorber mit Kupfermäander und Vakuumbeschichtung, Kollektoranschluss mit 18 mm Steckverbindung, Kollektor für senkrechte Montage, incl. Montagezubehör	331711	B	1.335,-

› Technische Daten

*Technische Daten zum Flachkollektor	
Abmessungen	FK 23
Höhe	80 mm
Breite	1.137 mm
Länge	2.037 mm
Sammelrohr Ø	18 mm
Gewicht	
Leer	36,0 kg
Gefüllt	37,8 kg
Flächen	
Bruttofläche	2,32 m ²
Aperturfläche	2,13 m ²
Wärmeträgermedium	Antifrogen HT
Werkstoffe	
Absorberbeschichtung	Hochselektiv: α 95% \pm 2% ϵ : 5% \pm 2%
Gehäuserahmen	Aluminiumstrangpressprofil
Absorber	Aluminium blau
Rückwandisolation	Mineralwolle 35 mm
Hydraulik	Kupferrohre
Glas	3,2 mm, Solarglas, gehärtet, hochtransparent
Flüssigkeitsinhalt	1,6 l
Kollektoranschluss	CU Ø 18 mm
Max. Betriebsdruck	6,0 bar
Nennvolumenstrom (empfohlen)	30 l/(m ² h) (Bezug: Aperturfläche)
Wirkungsgrad η_0	82,6%
ρ_{Bsol}	64%
Wärmeverlustfaktor (G = 1000W / m²)	$A_1=4,44 / A_2=0,008$
Emissionswert	<5
Stillstandstemperatur	177 °C
Kollektorjahresertrag (ITW, 5 m²)	467 kWh/ m ² a

› Solarkonzepte



SOLARPAKET domosun SW-RK 9,36	Inhalt	Art.-Nr.	Rabattgruppe	Preis in €
	<ul style="list-style-type: none"> • domotherm-Hochleistungs-Speicher HLS 700 Ltr. • drei Röhrenvakuumkollektoren mit insgesamt 60 Röhren (gesamt 9,36 m² Kollektorfläche) • Ausdehnungsgefäß 24 Liter incl. Anschlussarmatur • Solarflüssigkeit 40 Liter • 2-Strang-Pumpen-Solarstation incl. Schwerkraftbremsen, Absperrorgane mit Thermometer, Mikroblasenabscheider, Durchflussmesser 2-12l/min. einstellbar, EPP-Isolierschalen 	329269	B	14.226,-
				<p>* Hybrid Anlagen</p>

Datenblatt für die Erstellung eines Verbundanlagenlabels nach EU-VO 812/2013

Kollektor Aperturfläche	A_{sol}	3,82	m ²
optischer Wirkungsgrad	η_0	0,80	--
Linearer Wärmedurchgangskoeffizient	a_1	4,31	W/m ² K
Quadratischer Wärmedurchgangskoeffizient	a_2	0,01	W/m ² K ²
Einfallswinkel-Korrekturfaktor	IAM	0,98	--
Kollektoreffizienz	η_{col}	0,61	--
Speichereinstufung		0,81	--
Speicherinhalt (heizungsunterstützend)		0	l
Speicherinhalt (warmwassererzeugend)		300	l
Nichtsolarer Speicherinhalt	V_{bu}	0	l
Solarer Wärmeverlust	p_{Bsol}	3,13	W/K
Leistungsaufnahme der Solarpumpe	sol_{pump}	27	W
Bereitschaftsleistung der Regelung	sol_{sb}	6	W

Lastprofil	L	XL	
Q_{nonsol}	1559	2588	kWh/a
Q_{aux}	106,6		kWh/a

weitere Konfigurationen auf Anfrage

Unverbindliche Preisempfehlung ohne Mehrwertsteuer. Die Preise dienen nur als Berechnungsgrundlage für den Fachhandel und das Fachhandwerk. Technische Änderungen auch ohne vorherige Ankündigung, sowie Druckfehler und Irrtümer sind vorbehalten. Die Abbildungen sind nicht maßstabsgetreu.

INTERDOMO

Zukunft in Bestform

› Zubehör



KOLLEKTOR-ERWEITERUNGSPAKET	Inhalt	Art.-Nr.	Rabattgruppe	Preis in €
	<p>Ein Vakuumröhren-Kollektormodul (2,34 m²) besteht aus 15 Vakuumgedämmten 1,6 mm starken Borosilikat-Glasröhren mit integriertem Wärmerohrsystem (Heatpipe). Die Vakuumröhre ist nicht direkt durchströmt (Trockenanbindung). Schon bei geringer Sonneneinstrahlung beginnt ein ständig stattfindender Verdampfungs- und Kondensationsprozess in der Heatpipe. Die entstehende Wärme wird über das Wärmeträgermedium an das System abgegeben.</p> <p>Das Modul beinhaltet das Sammelrohr mit Steckverbindungen zur trockenen Systemanbindung inkl. Sammlergehäuse aus Aluminium, mit Steinwollisolierung sowie der Fußschiene, inkl. Befestigungsmaterial. Die Vakuumröhren mit je 15 Röhren werden in separaten Verpackungseinheiten geliefert. Inkl. Verbinder und Anschlussset.</p>	329244	B	2.517,-

*Technische Daten zum Röhrenkollektor	
Ausführung	Heat-Pipe mit trockener Anbindung
Abmessungen	HP58.15
Tiefe	133 mm
Breite	1190 mm
Länge	1964 mm
Heat-Pipe Röhrenlänge	1800 mm
Röhrenzahl	15
Gewicht	
Leer	48 kg
Gefüllt	49.15 kg
Flächen	
Bruttofläche	2,34 m ²
Aperturfläche	1,39 m ²
Wärmeträgermedium	Solarliquid HT
Werkstoffe	
Absorberbeschichtung	hochselektive Vakuumbeschichtung
Rahmen	Aluminium pulverbeschichtet
Gehäuse Isolation	2-schalige Isolierverkleidung
Isolation	Steinwolle / Polyurethan
Hydraulik	Kupfer
Glasröhre	Borosilikatglas
Durchmesser	58,0 mm
Wandstärke	1,6 mm
Länge	1.800 mm
Isolation	10 ⁻⁵ bar Hoch-Vakuum
Max. Betriebsdruck	10,0 bar
Nennvolumenstrom	22 l/(m ² h) (Bezug: Aperturfläche)
Stillstandstemperatur	234 °C
Konversionsfaktor	74,55 %

› Zubehör



ZUBEHÖR FÜR SOLARPAKETE DOMOSUN	Inhalt	Art.-Nr.	Rabattgruppe	Preis in €
	Anschlussdose Überspannungsschutz für Solar-Kollektorfühler zur Vermeidung von Blitzschäden	323931	B	46,-
	Solar-Kollektorfühler Zubehör für HeatCommand HC-232/111/domostar	323936	B	90,-
	Temperaturfühler-Universal Kabellänge 4 m, als Speicher-, Wärmetauscher- oder Pufferspeicherfühler	324830	B	58,-
	Drei-Wege-Umschaltventil Rp 1" (mit Federrücklauf)	323921	B	280,-
	HeatCommand SWR-plus eigenständige Solarsteuerung incl. 2 x Solar-Kollektor- und 2 x Speicherfühler.	333517	B	497,-
	Easy-Flex 16-2 Set 15m Schnellverrohrungssystem für Solaranlagen• 2 Wellrohre fertig gedämmt inkl. Sensorleitung• Temperaturbereich -40/+150°C (+175°C kurzzeitig) Fittingsatz: 4 x 3/4" ÜWM-lang; 4 x 3/4"NBR Flachdichtung; 4 x Stützring f. DN 16;2 x Red.-Nippel 1/2" AG-3/4" AG (FD); 2 x3/4" AG (FD) x 1/2" IG;(verpackt in PE-Beutel und der Leitungbeigepackt	331714	B	869,-
	Easy-Flex 16-2 Set 25m Schnellverrohrungssystem für Solaranlagen• 2 Wellrohre fertig gedämmt inkl. Sensorleitung• Dämmschichtdicke 14 mm, witterungs- und UV-beständig• Temperaturbereich -40/+150°C (+175°C kurzzeitig) Fittingsatz: 4 x 3/4" ÜWM-lang; 4 x 3/4"NBR Flachdichtung; 4 x Stützring f. DN 16;2 x Red.-Nippel 1/2" AG-3/4" AG (FD); 2 x3/4" AG (FD) x 1/2" IG;(verpackt in PE-Beutel und der Leitungbeigepackt)	331715	B	1.210,-
	Ovalschellenset für Easy-Flex 16-2 bestehend aus: 4 Ovalschellen, 4 Dübel, 4 Stehbolzen	331720	B	54,-
	Solar-Flüssigkeitsfertigmischung 10 ltr. Gebinde	331721	C	199,-

Unverbindliche Preisempfehlung ohne Mehrwertsteuer. Die Preise dienen nur als Berechnungsgrundlage für den Fachhandel und das Fachhandwerk. Technische Änderungen auch ohne vorherige Ankündigung, sowie Druckfehler und Irrtümer sind vorbehalten. Die Abbildungen sind nicht maßstabsgetreu.

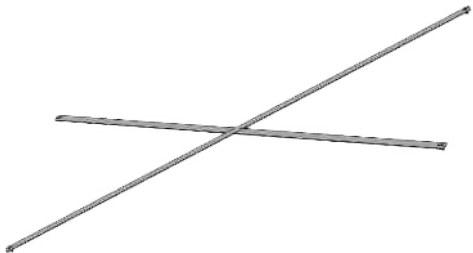
*Erforderliche Montagedreiecke bei gängigen Kollektor-Arrangements FK 23							
Anzahl Kollektoren	2	3	4	5	6	8	10
Kollektorfläche gesamt FK 23	4,64 m ²	6,96 m ²	9,28 m ²	11,60 m ²	13,92 m ²	18,56 m ²	23,20 m ²
Anordnung Kollektoren							
Anzahl erforderlicher Montagedreiecke	2	3	4	5	6	8	10
	Art.-Nr.: 1 Stück 334710 107,- Rabattgruppe: C						
Anzahl erforderlicher Diagonalkreuze	1	1	1	1	2	2	2
	Art.-Nr.: 1 Stück 334711 23,- Rabattgruppe: C						

Die Angaben verstehen sich als Empfehlung bei Bedingungen bis 500 m über NN, Windlast >=2, Schneelastzone <= 2.

Abweichende Bedingungen erfordern eine individuelle Auslegung.

Wir beraten Sie gerne.

Notizen

A large grid of graph paper for taking notes, consisting of 30 columns and 40 rows of small squares.

Unverbindliche Preisempfehlung ohne Mehrwertsteuer. Die Preise dienen nur als Berechnungsgrundlage für den Fachhandel und das Fachhandwerk. Technische Änderungen auch ohne vorherige Ankündigung, sowie Druckfehler und Irrtümer sind vorbehalten. Die Abbildungen sind nicht maßstabsgetreu.

Pakete

› Solar-System-Paket WW 300

› Kurzbeschreibung:

- Wandhängender Gas-Brennwertkessel der Premium-Klasse
- Leistungsbereich 2,6 - 25,4 kW mit automatischer Gas- sowie CO₂-Einstellung
- Zylindrischer Edelstahl-Metallvliesbrenner zur schadstoffarmen Verbrennung (**Modulation bis zu 1:10**)
- Serienmäßig montierte witterungsgeführte Regelung für einen Heizkreis ohne Mischer, integrierte Hocheffizienzpumpen für Heizung und Warmwasserbereitung und Solarregelung
- Hochwertiger AL-SI Guss-Wärmetauscher (Monoblock) mit Selbstreinigungseffekt
- Bivalenter-Speicher 300 ltr.
- Inhalt: 300 Liter
- 50 mm PU-Hartschaumisolierung mit Sky-Mantel
- zwei Solar-Flachkollektoren inkl. Montagematerial für die Aufdachmontage (2 Stück, je 2,06 m²)

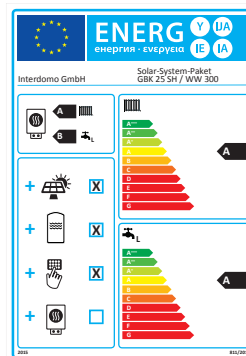

Leistung	Paketnummer	Paketpreis in € (Rabattgruppe A)
15 KW	331705	12.647,-
25 KW	331706	12.678,-

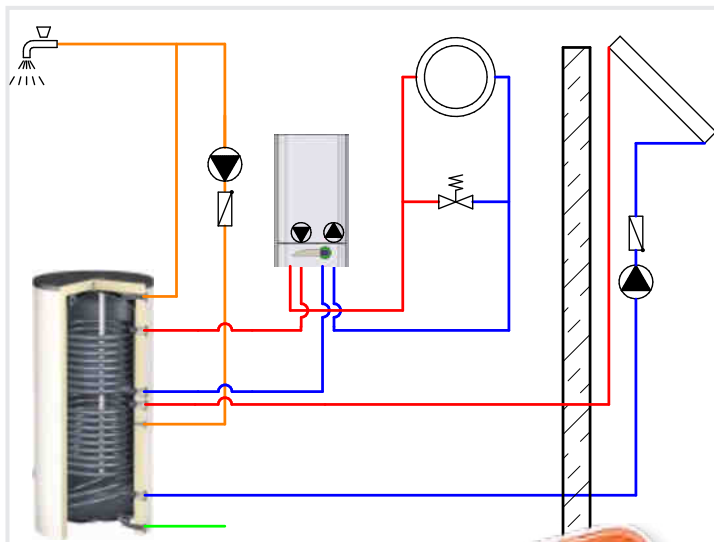

› Lieferumfang:

Bezeichnung	
domostar GBK-15 SH / GBK-25 SH	327618 / 324908
Kesselanschluss-Set	323631
Speicheranschluss-Set	324934
Speicherfühler 4m (2 Stück)	324830
Solar-Kollektorfühler / Überspannungsschutz	323936 / 323931
Bivalenter-Speicher DSH 300	331700
Solar-Flachkollektoren (2 Stück, je 2,06m ²)	
inkl. Montagematerial	
2-Strang Solar Pumpengruppe	
Solarflüssigkeit	

Optionales Zubehör Rabattgruppe B	Art.-Nr. / Preis in €
Raumgerät HCR-55	323601 / 190,-
Raumgerät domo-Smart-Control	334580 / 474,-

Weitere Informationen erhalten Sie unter der Rufnummer **02572 23-0** oder im Internet unter **www.interdomo.de**

› Solar-System-Paket HU 700

› Kurzbeschreibung:

- Wandhängender Gas-Brennwertkessel der Premium-Klasse
- Leistungsbereich 2,6-25,4 kW mit automatischer Gas- sowie CO₂-Einstellung
- Zylindrischer Edelstahl-Metallvliesbrenner zur schadstoffarmen Verbrennung (**Modulation bis zu 1:10**)
- Serienmäßig montierte witterungsgeführte Regelung für einen Heizkreis ohne Mischer, hocheffiziente Ladepumpe sowie Solarregelung
- Hochwertiger AL-SI Guss-Wärmetauscher (Monoblock) mit Selbstreinigungseffekt
- Hochleistungsspeicher HLS 700
- Für eine Trinkwassererwärmung im Durchlaufprinzip
- 100 mm Vliesisolierung mit PS-Mantel und Deckel
- Vier Solar-Flachkollektoren inkl. Montagematerial für die Aufdachmontage (4 Stück, je 2,32 m²)
- Zubehör zur solaren Heizungsunterstützung und Trinkwassererwärmung

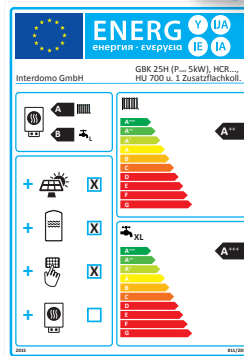

Verbindung mit 1 Zusatzkollektor + HCR 55

Leistung	Paketnummer	Paketpreis in € (Rabattgruppe A)
15 KW	331709	18.884,-
25 KW	331710	18.938,-

› Lieferumfang:

Bezeichnung	
domostar GBK-15 H / GBK-25 H	327617 / 324907
Kesselanschluss-Set	323631
Speicher-, Pufferfühler (3 Stück)	324830
Solar-Kollektorfühler / Überspannungsschutz	323936 / 323931
Dreiwege-Umschaltventil, Vorlaufanlegefühler	325010 / 323602
Heizgruppe mit Mischer	332839
Erweiterungsmodul HC-100-CI	323632
Hochleistungsspeicher HLS 700	331702
Solar-Flachkollektoren (4 Stück, je 2,32 m ²) nkl. Montagematerial	
2-Strang Solar Pumpengruppe	
Solar-Ausdehnungsgefäß 35 Liter	
Solarflüssigkeit	
Solarflüssigkeit	
Optionales Zubehör Rabattgruppe B	
Raumgerät HCR-55	323601 / 190,-
Raumgerät domo-Smart-Control	334580 / 474,-

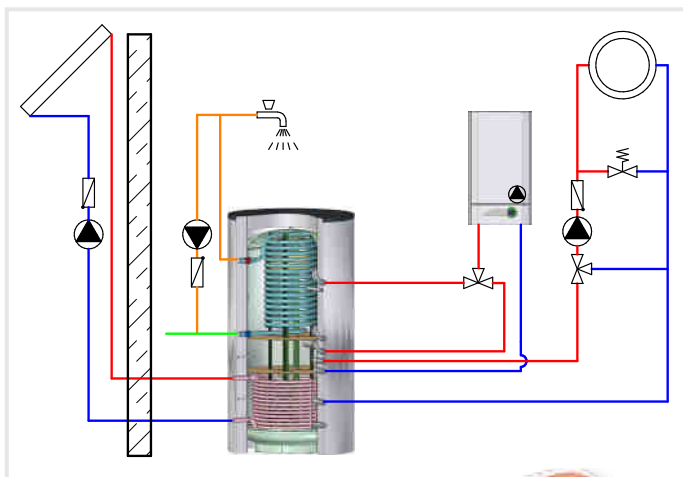

Weitere Informationen erhalten Sie unter der Rufnummer **02572 23-0** oder im Internet unter **www.interdomo.de**

Unverbindliche Preisempfehlung ohne Mehrwertsteuer. Die Preise dienen nur als Berechnungsgrundlage für den Fachhandel und das Fachhandwerk. Technische Änderungen auch ohne vorherige Ankündigung, sowie Druckfehler und Irrtümer sind vorbehalten. Die Abbildungen sind nicht maßstabsgetreu.

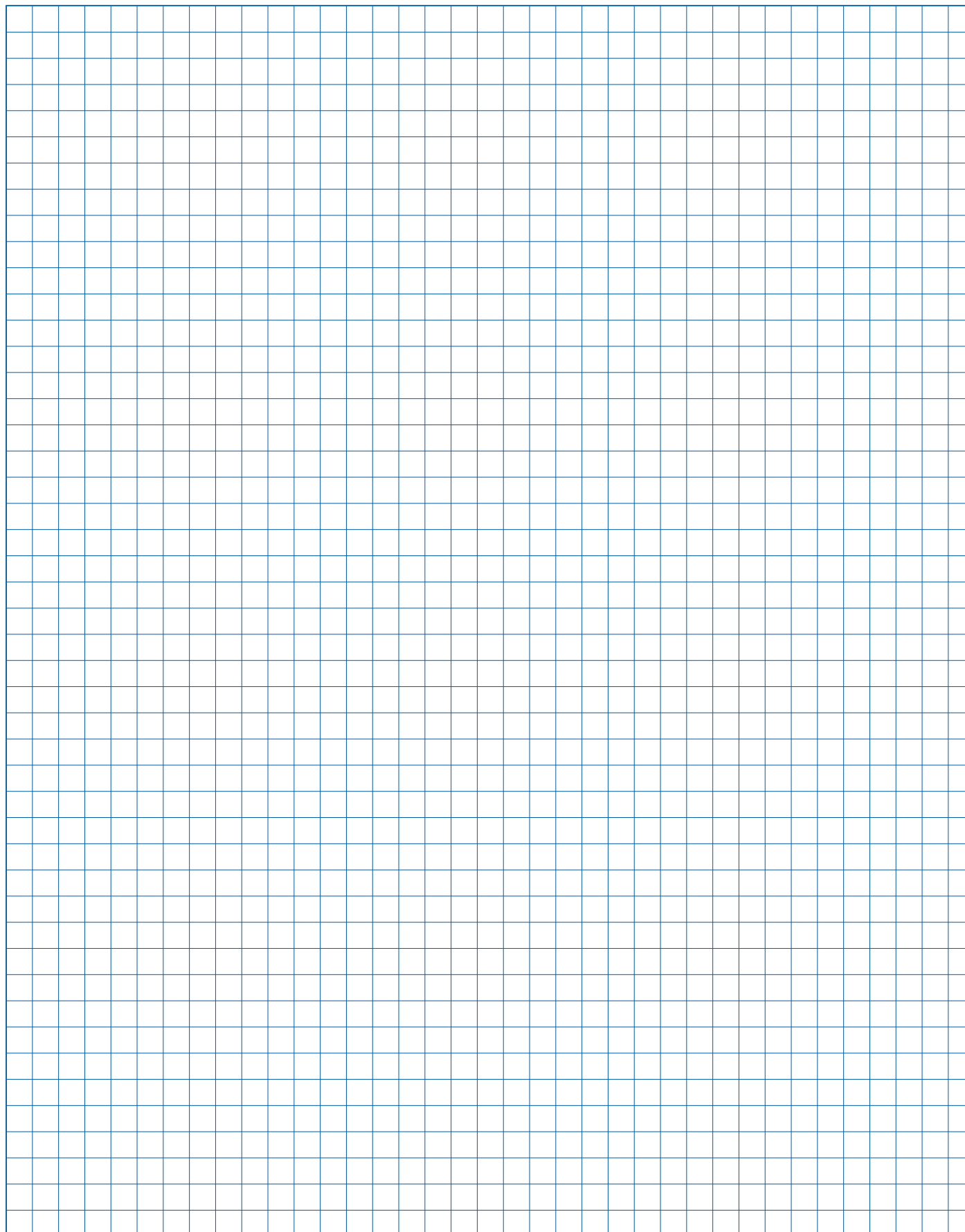

› Gas-Brennwert-Paket USH 120

› Kurzbeschreibung:

- Wandhängender Gas-Brennwertkessel der Premium-Klasse
- Leistungsbereich 2,6-25,4 kW mit automatischer Gas- sowie CO₂-Einstellung
- Zylindrischer Edelstahl-Metallvliesbrenner zur schadstoffarmen Verbrennung (**Modulation bis zu 1:10**)
- Serienmäßig montierte witterungsgeführte Regelung für einen Heizkreis ohne Mischer, integrierte Hocheffizienzpumpen für Heizung und Warmwasserbereitung
- Hochwertiger AL-SI Guss-Wärmetauscher (Monoblock) mit Selbstreinigungseffekt
- Emaillierter Unterstellspeicher
- Speicherinhalt: 120 Liter

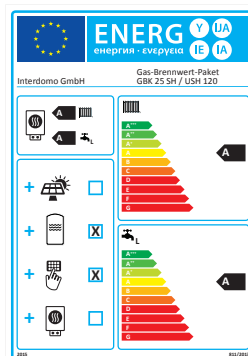

Leistung	Paketnummer	Paketpreis in € (Rabattgruppe A)
15 KW	328348	7.687,-
25 KW	325690	7.737,-

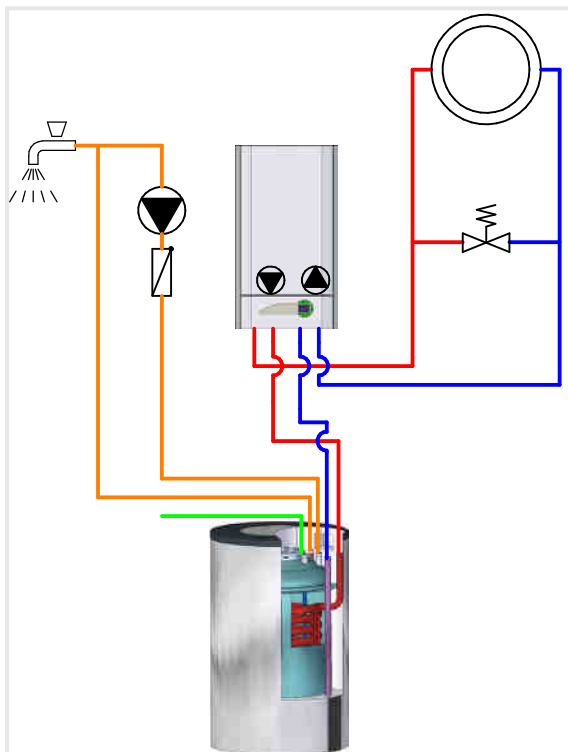

› Lieferumfang:

Bezeichnung	Artikel
domostar GBK-15 SH / GBK-25 SH	327618 / 324908
Trinkwasserspeicher USH 120	334195
Kesselanschluss-Set	323631
US120-Anschluss-Set	334220
Speicherfühler	
Optionales Zubehör Rabattgruppe B	
Art.-Nr. / Preis in €	
Raumgerät HCR-55	323601 / 190,-
Raumgerät domo-Smart-Control	334580 / 474,-

Weitere Informationen erhalten Sie unter der Rufnummer **02572 23-0** oder im Internet unter **www.interdomo.de**

› Gas-Brennwert-Paket USH 120 MK

› Kurzbeschreibung:

- Wandhängender Gas-Brennwertkessel der Premium-Klasse
- Leistungsbereich 2,6 - 25,4 kW mit automatischer Gas- sowie CO₂-Einstellung
- Zylindrischer Edelstahl-Metallvliesbrenner zur schadstoffarmen Verbrennung (**Modulation bis zu 1:10**)
- Serienmäßig montierte witterungsgeführte Regelung für einen Heizkreis mit Mischer sowie einen ohne Mischer, integrierte Hocheffizienzpumpen für Heizung und Warmwasserbereitung
- Hochwertiger AL-SI Guss-Wärmetauscher (Monoblock) mit Selbstreinigungseffekt
- Emaillierter Unterstellspeicher
- Inhalt: 120 Liter
- Heizgruppe für einen gemischten Heizkreis, Heizkreisgruppe anschlussfertig verdrahtet in Hartschaum-Isolierung mit Hocheffizienzpumpe (Energieeffizienzklasse A), 3-Wege-Mischer und Montagezubehör



Leistung	Paketnummer	Paketpreis in € (Rabattgruppe A)
15 KW	328349	9.359,-
25 KW	325691	9.406,-

› Lieferumfang:

Bezeichnung	Artikel
domostar GBK-15 SH / GBK-25 SH	327618 / 324908
Trinkwasserspeicher USH 120	334195
Kesselanschluss-Set	323631
Speicheranschluss-Set	334220
Speicherfühler	
Heizgruppe mit Mischer	332839
Erweiterungsmodul HC-100-CI	323632
Vorlauf-Anlegefühler	323602
Optionales Zubehör Rabattgruppe B	Art.-Nr. / Preis in €
Raumgerät HCR-55	323601 / 190,-
Raumgerät domo-Smart-Control	334580 / 474,-

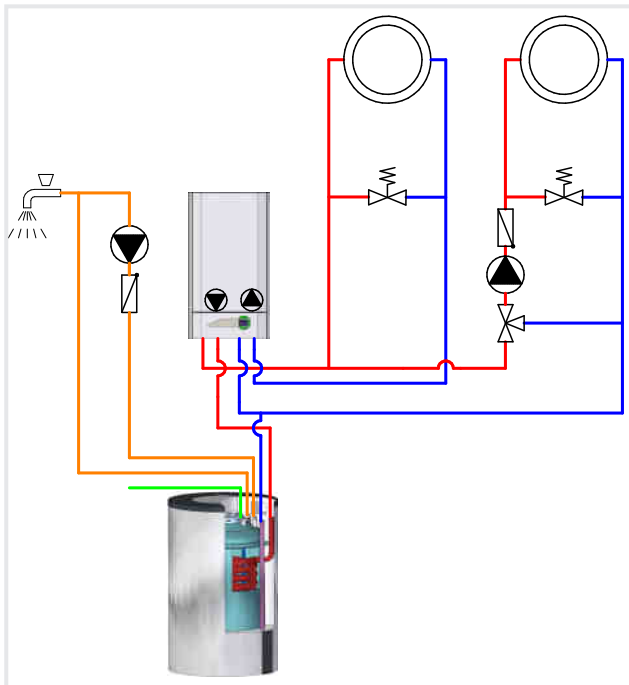

Weitere Informationen erhalten Sie unter der Rufnummer **02572 23-0** oder im Internet unter **www.interdomo.de**

› Gas-Brennwert-Paket BSH 150

› Kurzbeschreibung:

- Wandhängender Gas-Brennwertkessel der Premium-Klasse
- Leistungsbereich 2,6 - 25,4 kW mit automatischer Gas- sowie CO₂-Einstellung
- Zylindrischer Edelstahl-Metallvliesbrenner zur schadstoffarmen Verbrennung (**Modulation bis zu 1:10**)
- Serienmäßig montierte witterungsgeführte Regelung für einen Heizkreis ohne Mischer, integrierte Hocheffizienzpumpen für Heizung und Warmwasserbereitung
- Hochwertiger AL-SI Guss-Wärmetauscher (Monoblock) mit Selbstreinigungseffekt
- Emaillierter Standspeicher
- Inhalt: 150 Liter



Leistung	Paketnummer	Paketpreis in € (Rabattgruppe A)
15 KW	328351	7.781,-
25 KW	325693	7.831,-

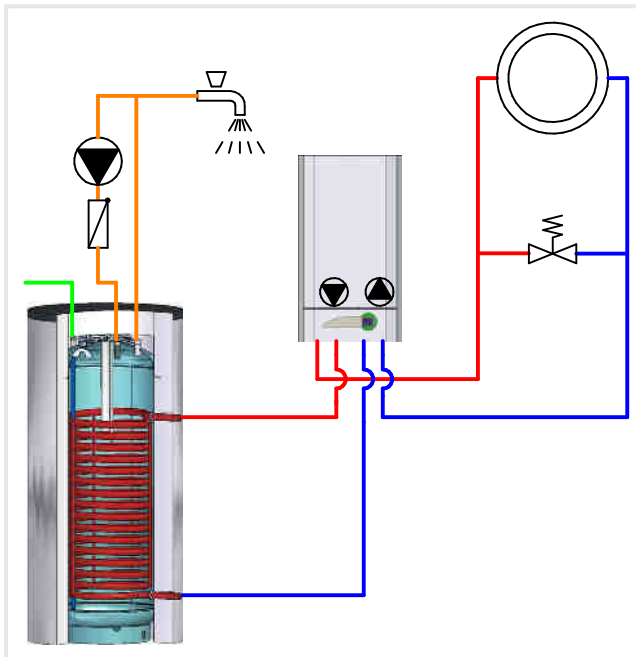

› Lieferumfang:

Bezeichnung	Art.-Nr. / Preis in €
domostar GBK-15 SH / GBK-25 SH	327618 / 324908
Trinkwasserspeicher BSH 150	334193
Kesselanschluss-Set	323631
Speicheranschluss-Set	324934
Speicherfühler	324830
Optionales Zubehör Rabattgruppe B	Art.-Nr. / Preis in €
Raumgerät HCR-55	323601 / 190,-
Raumgerät domo-Smart-Control	334580 / 474,-

Weitere Informationen erhalten Sie unter der Rufnummer **02572 23-0** oder im Internet unter **www.interdomo.de**

› Gas-Brennwert-Paket BS 150 MK

› Kurzbeschreibung:

- Wandhängender Gas-Brennwertkessel der Premium-Klasse
- Leistungsbereich 2,6 - 25,4 kW mit automatischer Gas- sowie CO₂-Einstellung
- Zylindrischer Edelstahl-Metallvliesbrenner zur schadstoffarmen Verbrennung (**Modulation bis zu 1:10**)
- Serienmäßig montierte witterungsgeführte Regelung für einen Heizkreis ohne Mischer, integrierte Hocheffizienzpumpen für Heizung und Warmwasserbereitung
- Hochwertiger AL-SI Guss-Wärmetauscher (Monoblock) mit Selbstreinigungseffekt
- Emaillierter Standspeicher
- Inhalt: 150 Liter
- Heizgruppe für einen gemischten Heizkreis, Heizkreisgruppe anschlussfertig verdrahtet in Hartschaum-Isolierung mit Hocheffizienzpumpe (Energieeffizienzklasse A), 3-Wege-Mischer und Montagezubehör

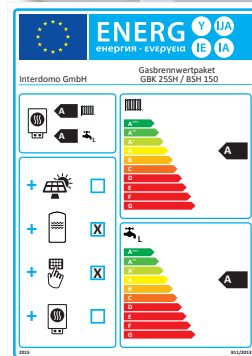

Leistung	Paketnummer	Paketpreis in € (Rabattgruppe A)
15 KW	329252	9.446,-
25 KW	329253	9.498,-

› Lieferumfang:

Bezeichnung		
domostar GBK-15 SH / GBK-25 SH		327618 / 324908
Trinkwasserspeicher BSH 150		334193
Kesselanschluss-Set		323631
Speicheranschluss-Set		324934
Speicherfühler		324830
Heizgruppe mit Mischer		332839
Erweiterungsmodul HC-100-CI		323632
Vorlauf-Anlegefühler		323602
Optionales Zubehör	Rabattgruppe B	Art.-Nr. / Preis in €
Raumgerät HCR-55		323601 / 190,-
Raumgerät domo-Smart-Control		334580 / 474,-

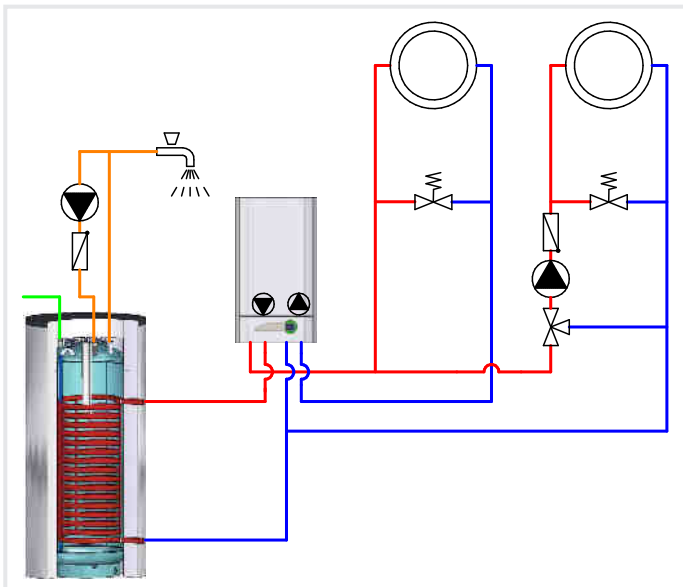

Weitere Informationen erhalten Sie unter der Rufnummer **02572 23-0** oder im Internet unter **www.interdomo.de**

› Gas-Brennwert-Paket floor TSH 150

› Kurzbeschreibung:

- Bodenstehender Gas-Brennwertkessel der Premium-Klasse
- Leistungsbereich 2,6-25,4 kW mit automatischer Gas- sowie CO₂-Einstellung
- Zylindrischer Edelstahl-Metallvliesbrenner zur schadstoffarmen Verbrennung (**Modulation bis zu 1:10**)
- Serienmäßig montierte witterungsgeführte Regelung für einen Heizkreis mit Mischer sowie einen ohne Mischer, integrierte Hocheffizienzpumpen für Heizung und Warmwasserbereitung
- Hochwertiger AL-SI Guss-Wärmetauscher (Monoblock) mit Selbstreinigungseffekt
- Emaillierter Tiefspeicher TSH 150
- Inhalt: 150 Liter
- PU-Hartschaumisolierung mit farbbeschichtetem Stahlblech mantel
- Verbindungsleitungen sowie Montagezubehör

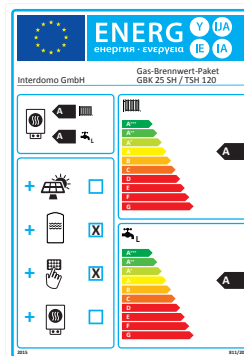

Leistung	Paketnummer	Paketpreis in € (Rabattgruppe A)
25 KW	331747	8.899,-

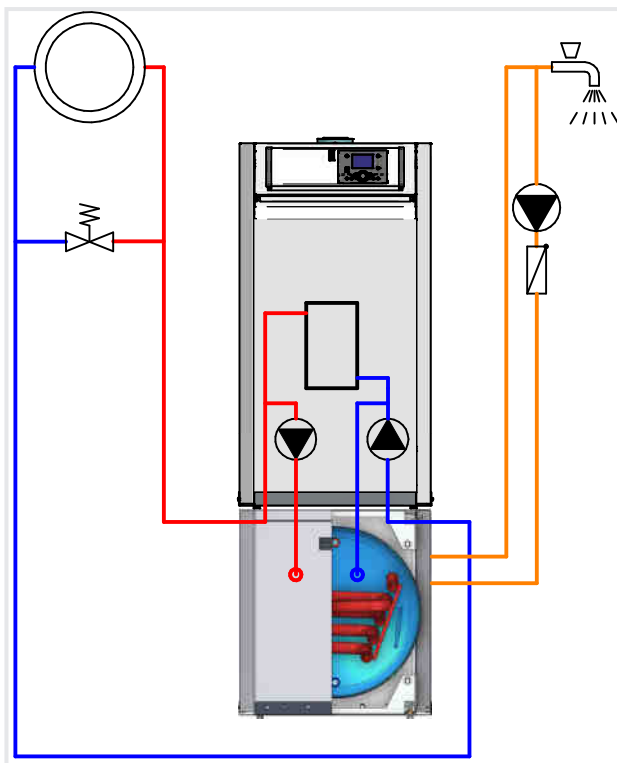

› Lieferumfang:

Bezeichnung	Artikel
domostar floor GBK-25 SH	330514
Trinkwasserspeicher TSH 150	334197
Kesselanschluss-Set	323631
Speicheranschluss-Set	330892
Speicherfühler	
Optionales Zubehör Rabattgruppe B	
Raumgerät HCR-55	323601 / 190,-
Raumgerät domo-Smart-Control	334580 / 474,-

Weitere Informationen erhalten Sie unter der Rufnummer **02572 23-0** oder im Internet unter **www.interdomo.de**

› Gas-Brennwert-Paket floor BSH 150

› Kurzbeschreibung:

- Bodenstehender Gas-Brennwertkessel der Premium-Klasse
- Leistungsbereich 2,6 - 25,4 kW mit automatischer Gas- sowie CO₂-Einstellung
- Zylindrischer Edelstahl-Metallvliesbrenner zur schadstoffarmen Verbrennung (**Modulation bis zu 1:10**)
- Serienmäßig montierte witterungsgeführte Regelung für einen Heizkreis ohne Mischer, integrierte Hocheffizienzpumpen für Heizung und Warmwasserbereitung
- Hochwertiger AL-SI Guss-Wärmetauscher (Monoblock) mit Selbstreinigungseffekt
- Emaillierter Standspeicher BSH 150
- Inhalt: 150 Liter
- 50 mm PU-Hartschaumisolierung mit Sky-Mantel sowie Montagezubehör



Leistung	Paketnummer	Paketpreis in € (Rabattgruppe A)
25 KW	331070	7.897,-

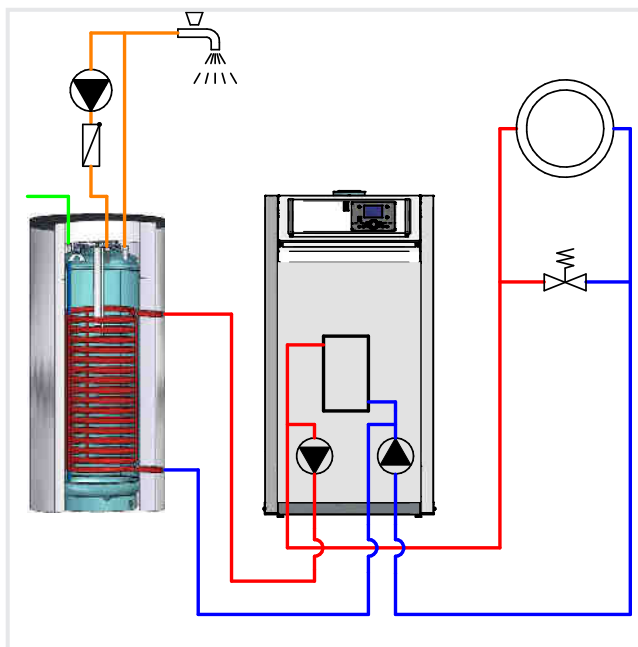

› Lieferumfang:

Bezeichnung	Artikel
domostar floor GBK-25 SH	330514
Trinkwasserspeicher BSH 150	334193
Kesselanschluss-Set	323631
Speicheranschluss-Set	324934
Speicherfühler	324830
Optionales Zubehör Rabattgruppe B	Art.-Nr. / Preis in €
Raumgerät HCR-55	323601 / 190,-
Raumgerät domo-Smart-Control	334580 / 474,-

Weitere Informationen erhalten Sie unter der Rufnummer **02572 23-0** oder im Internet unter **www.interdomo.de**

› Abgas-System Bausatz GAS Paket GBS Gas Dach

	Paketnummer	Paketpreis in € (Rabattgruppe A)
GBS VIII (schwarz)	333453	430,-
GBS VIII (rot)	333454	462,-

› Lieferumfang:

Dachdurchführung raumluftunabhängig DN 60/100





Bezeichnung	
	Dachdurchführung (RAL 7021) schwarzgrau Dachdurchführung (RAL 8023) orangebraun
	Universal-Bleipfanne 25-45°
	Konzentrisches Rohr DN 60/100 x 500 mm
	konzentrischer Revisionsrohr DN 60/100

Weitere Informationen erhalten Sie unter der Rufnummer **0 25 72 23 -0** oder im Internet unter **www.interdomo.de**

› Paket GBS Gas DN 80 starr

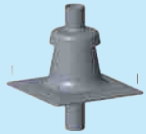
› Lieferumfang:

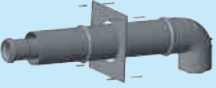
Raumluftunabhängig DN 60/100 im Schacht DN 80 starr





Bezeichnung	
	Schachtabdeckung
	Mündungsrohr
	Abgasrohr (DN 80, 4 x 2 m, 1 x 1 m, 2 x 0,5 m)
	Abstandhalter (4 Stück)
	Stützbogen
	Auflageschiene
	Schornsteinanschluss (inkl. Schutzrohr)
	Längenausgleichsstück (konzentrisch DN 60/100)
	konzentrischer Revisionsbogen DN 60/100

Paketnummer	Paketpreis in € (Rabatgruppe A)
333457	917,-

› Paket GBS Gas DN 80 flex

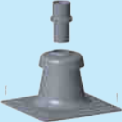
› Lieferumfang:

Raumluftunabhängig DN 60/100 im Schacht DN 80 flex

Bezeichnung	
	Schachtabdeckung
	Mündungsrohr
	Abgasrohr Flex (DN 80, 12,5 m)
	Abstandhalter (4 Stück)
	Stützbogen 60/80
	Auflageschiene
	Schornsteinanschluss (inkl. Schutzrohr)
	Längenausgleichsstück (konzentrisch DN 60/100)
	konzentrischer Revisionsbogen DN 60/100

Paketnummer	Paketpreis in € (Rabatgruppe A)
333459	819,-

Weitere Informationen erhalten Sie unter der Rufnummer **0 25 72 23 - 0** oder im Internet unter **www.interdomo.de**

› Paket Öl-Niedertemperaturheizkessel inkl. Tiefspeicher TSH 150

› Kurzbeschreibung:

- Öl-Niedertemperaturheizkessel Basic OK-21
- Leistungsbereich 21 kW
- Inkl. Ölbrenner
- witterungsgeführter Regelung für einen Heizkreis mit Mischer sowie einen Heizkreis ohne Mischer
- Speicher-Anschluss-Set und Sicherheitsgruppe
- Emaillierter Tiefspeicher 150 Liter

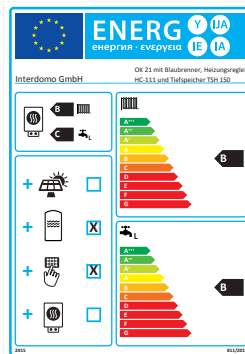
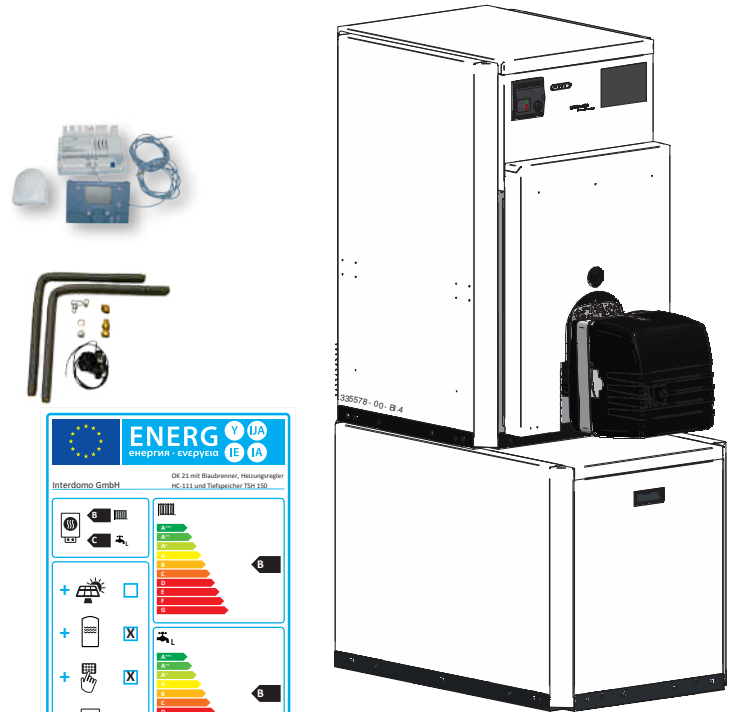

* in Verbindung mit HC 111 + HCR 55

Paketnummer	Paketpreis in € (Rabattgruppe A)
331829	8.402,-

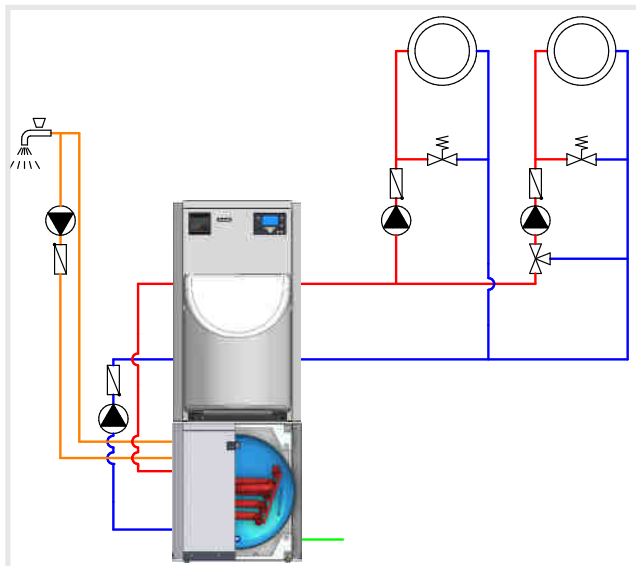

› Lieferumfang:

Bezeichnung	
Öl-Niedertemperaturkessel basic OK-21 incl. Ölbrenner	332827
Heizungsregler Heat-Command HC 111	323598
Tiefspeicher 150 Liter	334197
Speicheranschluss-Set	323595
Speicherfühler	
Optionales Zubehör Rabattgruppe B	Art.-Nr. / Preis in €
Raumgerät HCR-55	323601 / 190,-
Raumgerät domo-Smart-Control	334580 / 474,-
Heizgruppe ohne Mischer	332837 / 815,-

Weitere Informationen erhalten Sie unter der Rufnummer **0 25 72 23-0** oder im Internet unter **www.interdomo.de**

› Paket Öl-Niedertemperaturheizkessel inkl. Tiefspeicher TSH 150-plus

› Kurzbeschreibung:

- Öl-Niedertemperaturheizkessel Basic OK-21
- Leistungsbereich 21 kW
- Inkl. Ölbrenner
- witterungsgeführter Regelung für einen Heizkreis mit Mischer sowie einen Heizkreis ohne Mischer
- Speicher-Anschluss-Set und Sicherheitsgruppe
- Bausatz für einen gemischten Heizkreis, Heizkreisgruppe anschlussfertig verdrahtet in Hartschaum-Isolierung mit Hocheffizienzpumpe (Energieeffizienzklasse A) und 3-Wege-Mischer sowie Montagezubehör
- Emaillierter Tiefspeicher 150 Liter



* in Verbindung mit HC 111 + HCR 55

Paketnummer	Paketpreis in € (Rabattgruppe A)
331607	9.813,-

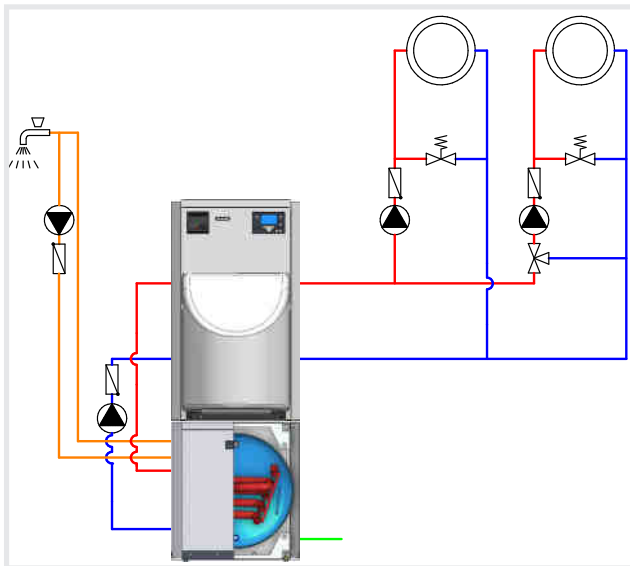

› Lieferumfang:

Bezeichnung	Art.-Nr. / Preis in €
Öl-Niedertemperaturkessel basic OK-21 incl. Ölbrenner	332826
Heizungsregler Heat-Command HC 111	323598
Tiefspeicher 150 Liter	334197
Vorlauf-Anlegefühler	323602
Heizgruppe mit Mischer	332839
Kessel-Sicherheitsgruppe	332850
Speicheranschluss-Set	323595
Speicherfühler	
Optionales Zubehör Rabattgruppe B	
Raumgerät HCR-55	323601 / 190,-
Raumgerät domo-Smart-Control	334580 / 474,-
Heizgruppe ohne Mischer	332837 / 815,-

Weitere Informationen erhalten Sie unter der Rufnummer **02572 23-0** oder im Internet unter **www.interdomo.de**

Notizen

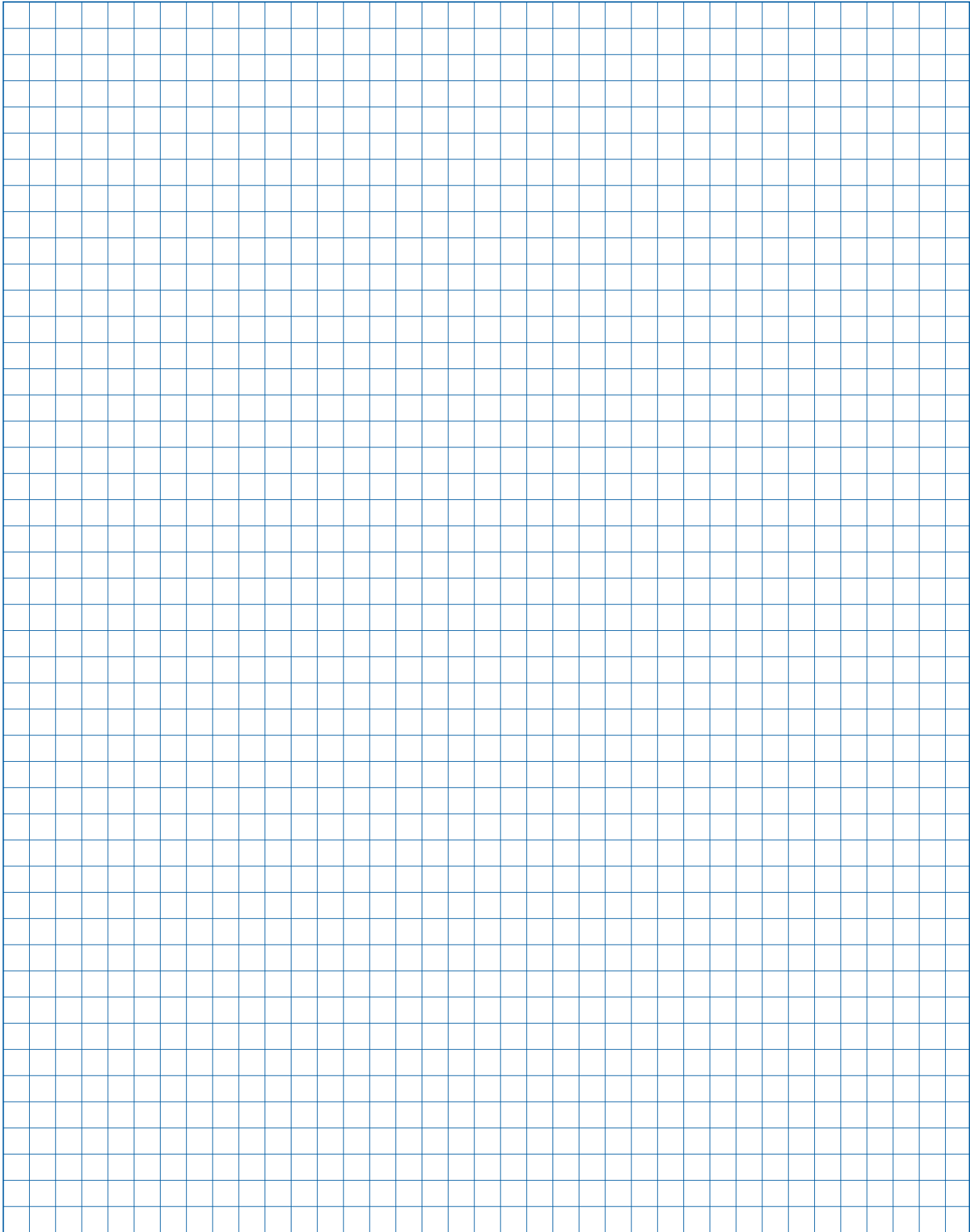

Inbetriebnahmeunterstützung/techn. Vorbedingungen:

Bei Inbetriebnahmeunterstützung durch INTERDOMO **muss** die Anlage durch den Ersteller betriebsbereit montiert, fertig verdrahtet und mit Heizungswasser/Solarflüssigkeit gefüllt sein. Die Installation muss nach den derzeit gültigen Richtlinien und Normen erstellt sein.

Es muss Brennstoff in ausreichender Menge und Strom und ein installiertes und auf Dichtheit geprüfetes Abgassystem vorhanden sein.

Die erzeugte Wärme muss abgeführt werden können.

Termin für die Inbetriebnahme nach Vereinbarung.

Den Termin bitten wir min. 1 Woche vorher abzustimmen.

Treten Verzögerungen auf, welche nicht durch die Fa. INTERDOMO zu vertreten sind, werden die dadurch entstehenden Kosten nach Aufwand berechnet.

Die Anlage muss sich innerhalb Deutschland (Festland) befinden und mit dem PKW/Kleintransporter ohne Erschwernisse zu erreichen sein.

Unterstützung von Fremdprodukten werden nach Aufwand berechnet; so weit möglich.

Alle Pauschalen beinhalten eine einmalige Anfahrt.

Die Preise gelten unter normalen Arbeitsbedingungen in der regulären Arbeitszeit.

Die Inbetriebnahmeunterstützung gilt nur für das aktuelle Produktportfolio (siehe gültige Preisliste)

Leistungsumfang der Inbetriebnahmeunterstützung:

Einstellung der Regelung und Anlagenparameter der INTERDOMO Produkte, Überprüfung der elektrischen und hydraulischen Anschlüsse, bezogen auf INTERDOMO Produkte, sowie die Einweisung in die Gerätetechnik.

Pauschalen für Inbetriebnahmeunterstützung

Gas Brennwert	Leistung		Pauschale NETTO
Gas Brennwertkessel GBK Einzelgerät	bis 35 kW	1 Heizkreis	384,-
Gas Brennwertkessel GBK Einzelgerät		2 Heizkreise	384,-
Gas Brennwertkessel GBK Einzelgerät		mit Solar	451,-
Gas Brennwertkessel GBK Einzelgerät		mit Wärmepumpe	873,-
Gas Brennwertkessel GBK 2er Kaskade			534,-
Gas Brennwertkessel GBK 3er Kaskade			684,-
Gas Brennwertkessel GBK 4er Kaskade			834,-
Gas Brennwertkessel GBK duo	36-70 kW	Einzelgerät	437,-
Gas Brennwertkessel GBK duo		2er Kaskade	614,-
Gas Brennwertkessel GBK duo		3er Kaskade	792,-
Gas Brennwertkessel GBK duo		4er Kaskade	968,-
Wärmepumpe			
Wärmepumpe			479,-
Öl-Heizwertkessel			
Öl-Heizwertkessel		1 Heizkreis	223,-
Öl-Heizwertkessel		2 Heizkreise	223,-
Öl-Heizwertkessel		mit Solar	290,-
Öl-Heizwertkessel		mit Wärmepumpe	693,-

› Lieferkosten

Artikelbezeichnung	Artikelbeschreibung	Verwendung bei	Preis in €
Paketdienstlieferungen			
Paketdienst-Lieferungen von Teilen und Produkten über 1.000,- €	KOSTENFREIE PAKETDIENST-STANDARD-LIEFERUNG ab 1.000,- € Nettowarenwert ca. 1-2 Tage Laufzeit bei Bestellannahme bis 14 Uhr	Alle Teile und Produkte	0,-
Paketdienst-Lieferungen von Teilen und Produkten bis 1.000,- €	Versandkostenpauschale (Verpackungs- und Transportkosten) ca. 1-2 Tage Laufzeit bei Bestellannahme bis 14 Uhr	Alle Teile und Produkte	19,-
Zuschläge Paketdienstlieferungen			
Paketdienst next day	Anlieferung am nächsten Tage bei Bestellannahme bis 14 Uhr	Alle Teile und Produkte	14,-
Paketdienst next day bis 12 Uhr	Anlieferung am nächsten Tage bis 12 Uhr bei Bestellannahme bis 14 Uhr	Alle Teile und Produkte	19,-
Samstagszustellungen	Anlieferung am Samstag bei Bestellannahme bis Freitag, 12 Uhr	Alle Teile und Produkte	52,-
telefonische Avisierung		Alle Teile und Produkte	
Nachnahme	-	Alle Teile und Produkte	19,-
Speditionslieferungen			
Speditionslieferungen von Teilen und Produkten über 2.000,- €	KOSTENFREIE SPEDITIONSLIEFERUNG ab 2.000,- € Nettowarenwert 2-3 Tage Laufzeit bei Bestellannahme bis 11 Uhr	Alle Teile und Produkte	0,-
Speditionslieferungen von Teilen und Produkten unter 2.000,- €	2-3 Tage Laufzeit bei Bestellannahme bis 12 Uhr	Alle Teile und Produkte	87,-
Zuschläge Speditionslieferungen			
Spedition next day	Anlieferung am nächsten Tage bei Bestellannahme bis 11 Uhr	Alle Teile und Produkte	71,-
Spedition next day bis 12 Uhr	Anlieferung am nächsten Tage bis 12 Uhr bei Bestellannahme bis 11 Uhr	Alle Teile und Produkte	130,-
Spedition next day bis 10 Uhr	Anlieferung am nächsten Tage bis 10 Uhr bei Bestellannahme bis 11 Uhr	Alle Teile und Produkte	166,-
Avisierung	Avisierung der Lieferung durch Spedition vor Anlieferung	Alle Teile und Produkte	23,-
Streckenlieferung	Lieferung direkt an Endkunden / Baustelle	Alle Teile und Produkte	104,-



Die passende Förderung für die neue Heizung Ihres Kunden:

Eine neue Heizungsanlage spart Heizkosten und CO₂. Geld können Sie bereits beim Einbau einer neuen Gas-Brennwertheizung in Kombination mit erneuerbaren Energien sparen. Nutzen Sie dafür die Zuschüsse und Finanzierungsmöglichkeiten von staatlicher Seite und auch die von den regionalen Energieversorger vor Ort.

Die staatlichen Zuwendungen zur Sanierung der veralteten Heizung erhalten Sie durch das Bundesamt für Wirtschaft und Ausfuhrkontrolle (BAFA) .

Die Beantragung der optimalen Fördermittel stellt sich in der Praxis oft als schwierig und undurchsichtig dar.

Wir bieten schnelle Hilfe beim Antrag auf Zuschüsse mit unserem Förderservice.

Ihre Service-Vorteile:

Qualifizierte Fördermittelbeantragung:

Wir organisieren für Sie den maximalen Zuschuss auf Basis des vorliegenden Angebotes und der ausgefüllten Checklisten und wickeln diesen ab.

Dabei nutzen wir die zuvor recherchierten Förderprogramme zur Heizungsmodernisierung.

Fördermaximum und Abwicklung des gesamten Förderprozesses:

Sie erhalten mögliche staatliche Förderungen und weitere Zuschüsse von Versorgern vor Ort.

Fördermittelbeantragung – Unterstützung für Modernisierer

Wir bieten allen Modernisierern mit unserem Fördermittelservice die Möglichkeit, die optimale staatliche Förderung für ihr Projekt zu beantragen.

Rechtzeitig beantragen:

Ein Antrag auf Förderung vom BAFA muss vor Beginn der Sanierungsarbeiten erfolgen.

Zeitersparnis:

Durch unsere übersichtliche Checkliste sparen Sie wertvolle Zeit – einfach ausfüllen, alles Weitere übernehmen wir.

Experten:

Die kompetenten Spezialisten von unserem Kooperationspartner prüfen die Förderfähigkeit Ihres Projektes und sichern Ihrem Kunden die bestmögliche Förderung.

Was kostet der Förderservice?

Für nur 200 Euro netto erhalten Sie ohne Mühe und Aufwand die maximale Fördersumme für die Modernisierung. Mit der Versendung der ausgefüllten und unterschriebenen Checkliste beauftragen Sie verbindlich unsere Experten von unserem Kooperationspartner mit dem Förderantrag für die staatliche Förderung.

Bei Kauf einer INTERDOMO Heizungsanlage ist dieser Service kostenlos.

Die Checklisten erhalten Sie unter vertrieb@interdomo.de, oder sprechen Sie unsere Vertriebs-Mitarbeiter an.

Notizen

A large grid of graph paper for taking notes, consisting of 20 columns and 40 rows of small squares.



ZERTIFIKAT



für das Managementsystem nach
EN ISO 9001:2015

Der Nachweis der regelwerkskonformen Anwendung wurde erbracht
und wird gemäß TÜV AUSTRIA CERT-Verfahren bescheinigt für

INTERDOMO

Zukunft in Bestform

Interdomo GmbH
Rheiner Straße 151
D-48282 Emsdetten

Geltungsbereich

**Entwicklung, Herstellung und Handel von Produkten und
Baugruppen für Heiztechniksysteme sowie von
Industriekomponenten für andere metallverarbeitende Branchen**

Zertifikat-Registrier-Nr. 20100213012945

Gültig bis 2025-03-29
Erstzertifizierung: 2022-03-30

Zertifizierungsstelle
der TÜV AUSTRIA CERT GMBH

Wien, 2022-03-30

Diese Zertifizierung wurde gemäß TÜV AUSTRIA CERT-Verfahren zur Auditierung und Zertifizierung
durchgeführt und wird regelmäßig überwacht.
TÜV AUSTRIA CERT GMBH Deutschstraße 10 A-1230 Wien www.tuv.at



ZERTIFIKAT | CERTIFICATE | CERTIFICAT | CERTIFICADO | СЕРТИФИКАТ | 證書 | 인증서 | شهادة

025896-21-6

Verwendigung nur mit Erlaubnis des TÜV AUSTRIA | The reproduction of this document is subject to the approval by TÜV AUSTRIA | TÜV*

› Allgemeine Geschäftsbedingungen der INTERDOMO GmbH

I. GELTUNG DER ALLGEMEINEN GESCHÄFTSBEDINGUNGEN

Alle Lieferungen und Leistungen der Firma INTERDOMO GmbH nachstehend kurz „Lieferer“ genannt erfolgen, sofern nicht ausdrücklich schriftlich etwas anderes vereinbart worden ist, ausschließlich aufgrund der nachstehenden Bedingungen, sie gelten spätestens mit der Annahme der Lieferung oder Leistung als anerkannt. Abweichende Allgemeine Geschäftsbedingungen des Auftraggebers sind nur wirksam, wenn der Lieferer sie ausdrücklich schriftlich anerkennt. Sofern Abschluss und / oder Abwicklung von Lieferungen oder Leistungen über Dritte (Einkaufsgenossenschaften usw.) erfolgen, gelten sowohl diese als auch der Empfänger der Ware als Auftraggeber i. S. nachstehender Bedingungen. Offensichtliche Irrtümer in Angeboten oder Auftragsbestätigungen ziehen keine Verbindlichkeit für den Lieferer nach sich. Alle Aufträge, auch wenn sie durch Vertreter des Lieferers entgegengenommen werden, bedürfen der schriftlichen Bestätigung des Lieferers.

II. ANGEBOTE UND VERTRAGSSCHLUSS

Angebote des Lieferers sind stets freibleibend. Abbildungen, Zeichnungen, technische Daten, Gewichts- und Maßangaben usw. sind nur annähernd maßgebend. Aufträge gelten erst nach erfolgter schriftlicher Bestätigung durch den Lieferer als angenommen. Desgleichen bedürfen alle sonstigen nicht schriftlich getroffenen Vereinbarungen (mündlich, fernmündlich, E-Mail, Fax) der schriftlichen Bestätigung des Lieferers. Falls Frankopreise vereinbart worden sind, erfolgt die Lieferung frachtfrei
- bei Bahnversand, bis zu der dem Empfangsort nächstgelegenen deutschen Vollbahnstation
- bei Lastwagenversand bis zu der mit Fernlastwagen erreichbaren Verwendungsstelle. Frankoversand liegt auch vor, wenn die Sendung unfrei verschickt und die Frachtkosten in Höhe der Eisenbahnfracht auf der Rechnung vergütet werden. Mehrkosten, die durch besondere Versandvorschriften des Käufers (z.B. Versand per Eilgut, Express usw.) entstehen, gehen in jedem Fall zu Lasten des Käufers. Die Wahl der Versandart behalten wir uns vor.

III. LIEFERZEIT

Der Lieferer bemüht sich um die Einhaltung der Lieferfristen und –termine, doch gelten diese nur als annähernd vereinbart. Lieferfristen beginnen mit dem Tage der Absendung der Auftragsbestätigung. Die Lieferung gilt als frist- bzw. termingerecht erbracht, wenn die Ware bis zum Ablauf der Ladefrist oder des Liefertermins das Werk / Lager verlassen hat oder bei Abholung durch den Auftraggeber die Versandbereitschaft der Ware gemeldet ist. Bei späteren Abänderungen des Vertrages, die die Lieferfrist bzw. den Liefertermin beeinflussen können, verlängern sich diese angemessen. Für Lieferverzögerungen infolge höherer Gewalt usw. gilt nachstehende Ziff. VIII. Richtige und rechtzeitige Selbstbelieferung ist vorbehalten. Teillieferungen sind zulässig.

IV. GEFÄHRÜBERGANG, VERSAND UND VERPACKUNG

Alle Lieferungen erfolgen auf Gefahr und sofern nicht in nachstehendem Abs. (2) bzw. in besonderen Vereinbarungen abweichende Regelungen getroffen sind, auf Kosten des Auftraggebers. Auch bei frachtfreier Lieferung trägt der Käufer ebenfalls die Gefahr. Versandweg, Versandart und Verpackung sind der Wahl des Lieferers vorbehalten. Der Versand erfolgt auf Kosten und Gefahr des Käufers, auch wenn die Ware mit Fahrzeugen des Verkäufers befördert wird. Ist die Ware versandbereit und verzögert sich die Versendung oder insbesondere im Falle der Selbstabholung die Abnahme aus Gründen, die der Lieferer nicht zu vertreten hat, so geht die Gefahr mit dem Zugang der Anzeige der Versandbereitschaft auf den Auftraggeber über. Das Transportrisiko liegt in allen Fällen beim Käufer, der Transportschäden innerhalb der üblichen Frist beim Transportführer geltend zu machen hat. Eine Transportversicherung wird von dem Lieferer nur vorgenommen, wenn der Käufer uns den schriftlichen Auftrag hierzu vor dem Versand der Ware erteilt hat und bereit ist, die anfallenden Kosten zu tragen. Beanstandungen in Bezug auf äußere Beschaffenheit und Vollständigkeit sind innerhalb 6 Tagen nach Erhalt der Lieferung unter Beibringung entsprechender Unterlagen vorzubringen. Für Spediteur- oder Frachtführerverschulden haftet der Lieferer nicht. Der Lieferer verpflichtet sich jedoch, ihm etwa gegen solche Firmen zustehende eigene Schadenersatzansprüche an den Käufer abzutreten. Bei der Lieferung ist die Verpackung –soweit erforderlich- im Preis enthalten. Verpackung von Einzelteilen sowie eine auf Wunsch vorgenommene Verpackung von sonst unverpackt gelieferten Teilen wird besonders berechnet. Verpackungen werden nicht zurückgenommen.

V. PREISE UND ZAHLUNGEN

Aufträge, für die nicht ausdrücklich feste Preise vereinbart sind, werden zu den am Tage der Lieferung gültigen Preise berechnet. Die Preise verstehen sich in EURO und, falls nicht eine Sonderregelung gemäß vorstehender Ziff. IV gilt oder ausdrücklich etwas anderes vereinbart ist, ab Lieferwerk ausschließlich Mehrwertsteuer, Fracht, Zoll und dergleichen.

Der Rechnungsbetrag ist, soweit nicht ausdrücklich etwas anderes vereinbart ist, 30 Tage nach Aufstellung der Rechnung ohne jeden Abzug fällig, sofern das Konto des Auftraggebers sonst keine fälligen Rechnungsbeträge aufweist.

Bei Zielüberschreitung ist der Lieferer berechtigt, vom Fälligkeitstage an Zinsen in Höhe der von ihm selbst zu zahlenden Kreditkosten, mindestens aber von 3 % über dem Diskontsatz der Deutschen Bundesbank, jeweils zuzüglich MwSt. zu berechnen; die Geltendmachung eines weitergehenden Schadens bleibt vorbehalten. Schecks und Wechsel gelten erst nach Einlösung als Zahlung. Etwaige Diskont- und Bankspesen gehen zu Lasten des Auftraggebers. Der Lieferer ist auch dann nicht zur Entgegennahme von Wechseln oder Schecks verpflichtet, wenn er zuvor diese Zahlungsart akzeptiert hat.

Ein Zurückbehaltungsrecht steht dem Auftraggeber nicht zu. Ist er Nichtkaufmann, verzichtet er auf die Geltendmachung eines Zurückbehaltungsrechtes aus früheren oder anderen Geschäften der laufenden Geschäftsverbindung. Die Aufrechnung kann nur mit unbestrittenen oder rechtskräftig festgestellten Gegenforderungen erklärt werden.

Bei Zahlungsverzug des Auftraggebers werden sämtliche Forderungen, auch soweit diese gestundet und / oder Wechsel herein genommen worden sind, sofort fällig. Ergibt sich hieraus oder aus sonstigen Umständen (Nichteinlösung von Wechseln oder Schecks, Zahlungseinstellung, Konkurs usw.) daß die Kreditwürdigkeit des Auftraggebers in Frage gestellt ist, so ist der Lieferer darüber hinaus berechtigt, weitere Lieferungen von Vorauszahlungen oder Sicherheitsleistungen abhängig zu machen, Schadensersatz wegen Nichterfüllung zu verlangen oder vom Vertrag zurückzutreten.

VI. EIGENTUMSVORBEHALT

Die gelieferte Ware bleibt bis zur vollständigen Bezahlung sämtlicher Forderungen aus der Geschäftsverbindung zwischen dem Lieferer und dem Auftraggeber Eigentum des Lieferers. Die Einstellung einzelner Forderungen in eine laufende Rechnung sowie die Anerkennung des Saldos berühren den Eigentumsvorbehalt nicht. Als Bezahlung gilt erst der Eingang des Gegenwertes beim Lieferer. Der Auftraggeber ist zur Weiterveräußerung der Vorbehaltsware im normalen Geschäftsverkehr berechtigt, sonstige Verfügungen insbesondere Sicherungsübereignungen oder Verpfändungen sind ihm jedoch nicht gestattet. Eingriffe oder Maßnahmen Dritter in die unter Eigentumsvorbehalt stehenden Waren sind dem Lieferer sofort anzuzeigen. Der Auftraggeber hat auf seine Kosten alle Eilmaßnahmen durchzuführen, die zur Wahrung der Rechte des Lieferers erforderlich sind.

Die Forderungen des Auftraggebers aus der Weiterveräußerung der Vorbehaltsware werden mit allen Nebenrechten bereits jetzt an den Lieferer abgetreten; der Lieferer nimmt die Abtretung an. Ist die abgetretene Forderung gegen den Erwerber der Vorbehaltsware in eine laufende Rechnung aufgenommen worden, so bezieht sich die Abtretung auch auf die Ansprüche aus dem Kontokorrent. Ungeachtet der Abtretung und Einziehungsrecht des Lieferers, ist der Auftraggeber zu Einziehung solange berechtigt, als er seinen Verpflichtungen gegenüber dem Lieferer nachkommt und nicht in Vermögensverfall gerät.

Auf Verlangen des Lieferers hat der Auftraggeber seinem Schuldner die Abtretung mitzuteilen und dem Lieferer die zur Geltendmachung seiner Rechte erforderlichen Auskünfte zu erteilen und Unterlagen auszuhandigen.

Unverbindliche Preisempfehlung ohne Mehrwertsteuer. Die Preise dienen nur als Berechnungsgrundlage für den Fachhandel und das Fachhandwerk. Technische Änderungen auch ohne vorherige Ankündigung, sowie Druckfehler und Irrtümer sind vorbehalten. Die Abbildungen sind nicht maßstabsgetreu.

Bei Verbindung der Vorbehaltsware mit anderen nicht dem Lieferer gehörenden Waren steht dem Lieferer der dabei entstehende Miteigentumsanteil an der neuen Sache im Verhältnis des Wertes der Vorbehaltsware zu den übrigen Waren zum Zeitpunkt der Verbindung zu. Wird Vorbehaltsware durch Verbindung wesentlicher Bestandteil einer anderen Sache als Hauptsache, so besteht darüber Einigkeit, daß das Miteigentum an der Hauptsache im Verhältnis des Wertes der Vorbehaltsware zum Wert der Hauptsache auf den Lieferer übergeht. Insoweit wird die Hauptsache von dem Auftraggeber kostenlos mit verkehrsbüblicher Sorgfalt für den Lieferer verwahrt.

Übersteigt der Wert der für den Lieferer bestehenden Sicherheiten dessen Forderungen insgesamt um mehr als 20 %, so ist dieser auf Verlangen des Auftraggebers insoweit zur Freigabe von Sicherungen nach seiner Wahl verpflichtet.

VII. MÄNGELRÜGE, GEWÄHRLEISTUNG, HAFTUNG

Der Lieferer leistet Gewähr für zugesicherte Eigenschaften und für eine dem jeweiligen Stande der Technik entsprechende Fehlerfreiheit.

Entscheidend für den vertragsmäßigen Zustand der Ware ist der Zeitpunkt des Verlassens des Werks bzw. Lagers des Lieferers. Für Schäden, die nach dem Gefahrenübergang, insbesondere infolge fehlerhafter oder nachlässiger Behandlung, übermäßiger Beanspruchung, unsachgemäßer Einlagerung oder Aufstellung, klimatischer oder sonstiger Einwirkungen entstehen, wird keine Gewähr übernommen.

Der Auftraggeber hat dem Lieferer Beanstandungen hinsichtlich der Menge bei Übernahme der Ware, hinsichtlich der Beschaffenheit der Ware unverzüglich, spätestens innerhalb von 10 Tagen nach Empfang der Ware schriftlich anzuzeigen. Mängel, die auch bei sorgfältiger Prüfung innerhalb dieser Frist nicht entdeckt werden können, sind unverzüglich nach Entdeckung, spätestens aber sechs Monate nach Eingang der Ware schriftlich zu rügen.

Dem Lieferer ist Gelegenheit zu geben, den gerügten Mangel an Ort und Stelle entweder selbst oder durch einen Vertreter festzustellen. Vor dieser Besichtigung darf ohne ausdrückliche Zustimmung des Lieferers an dem bemängelten Stück keinerlei Änderung vorgenommen werden. Auf Verlangen des Lieferers hin sind die beanstandeten Stücke sofort an diesen zurückzusenden.

Berechtigten, fristgemäßen Mängelrügen kommt der Lieferer nach seiner Wahl durch Nachbesserung oder Neulieferung in angemessener Frist nach. Der Lieferer kann statt dessen auch den Minderwert ersetzen. Kommt der Lieferer der Nachbesserungs- bzw. Ersatzlieferungspflicht innerhalb einer ihm vom Auftraggeber gestellten angemessenen Nachfrist nicht oder nicht vertragsgemäß nach, kann der Auftraggeber Herabsetzung der Vergütung oder Rückgängigmachung des Vertrages verlangen.

Die vorstehenden Bestimmungen gelten auch bei Lieferung oder Leistung anderer als vertragsgemäßer Ware.

Für Ersatzlieferungen und Nachbesserungsarbeiten haftet der Lieferer im gleichen Umfang wie für den ursprünglichen Liefergegenstand, für Ersatzlieferungen beginnt die Gewährleistungsfrist neu zu laufen.

Fehlt der Ware eine zugesicherte Eigenschaft, so leistet der Lieferer auch Schadensersatz. Für Mangelfolgeschäden haftet der Lieferer jedoch nur, wenn der Auftraggeber durch die Zusicherung gegen derartige Mangelfolgeschäden abgesichert werden sollte. In jedem Falle ist die Haftung des Lieferers auf das Erfüllungsinteresse beschränkt.

Mangelansprüche verjähren spätestens einen Monat nach ausdrücklicher schriftlicher Ablehnung des Anspruchs durch den Lieferer. Ist der Auftraggeber Nichtkaufmann, so tritt die Verjährung spätestens 6 Monate nach Ablieferung der Ware vom Auftraggeber ein.

Weitergehende Ansprüche des Käufers als die in dieser Ziff. VII genannten gleich aus welchem Rechtsgrund, insbesondere Schadensersatzansprüche aus positiver Vertragsverletzung, Verschulden bei Vertragsschluss und aus unerlaubter Handlung sind ausgeschlossen, es sei denn, sie beruhen auf Vorsatz oder grober Fahrlässigkeit des Lieferers oder einer seiner leitenden Angestellten. Für die Verjährung gilt vorstehender Absatz entsprechend.

VIII. HÖHERE GEWALT, STREIK UND AUSSPERRUNG

Wenn der Lieferer an der Erfüllung seiner Verpflichtung durch Eintritt von unvorhersehbaren außergewöhnlichen Umständen gehindert wird, die er trotz der nach den Umständen des Falles zumutbaren Sorgfalt nicht abwenden konnte –gleich viel ob bei ihm oder bei einem Vorlieferanten eingetreten– z.B. allgemeiner Arbeitskräftemangel, Streik, Aussperrung, Betriebsstörungen, Transportschwierigkeiten, Mangel wesentlicher Rohstoffe, so ist er auch innerhalb eines Lieferverzuges berechtigt, die Lieferfrist angemessen zu verlängern oder vom Verträge ganz oder teilweise zurückzutreten. Der Auftraggeber kann hieraus keine Schadensersatzansprüche oder Rücktrittsrechte herleiten.

Treten die vorgenannten Umstände beim Auftraggeber ein, so ist auch er berechtigt, seine Abnahmeverpflichtung angemessen hinauszuschieben.

Die Lieferer und Auftraggeber haben, wenn sie sich auf eine der vorgenannten Umstände berufen wollen, den anderen Vertragspartner unverzüglich zu benachrichtigen.

IX. EDV

Der Lieferer speichert die Daten seiner Auftraggeber auf EDV. Es wird zugesichert, diese Daten nur zur Gestaltung der Geschäftsbeziehungen zu den Auftraggebern des Lieferers zu verwenden.

X. ABBILDUNGEN, MASSE UND GEWICHTE

Sind unverbindlich, Konstruktionsänderungen bleiben vorbehalten.

XI. RÜCKNAHMEN

Zu Rücknahmen und Umtausch ist der Lieferer nicht verpflichtet.

XII. ERFÜLLUNGORT, GERICHTSSTAND, TEILUNWIRKSAMKEIT

Erfüllungsort für alle Verpflichtungen aus dem Vertragsverhältnis ist Emsdetten.

Für alle Streitigkeiten aus der Geschäftsverbindung mit Vollkaufleuten einschließlich Wechsel- und Scheckklagen sind, ausschließlich zuständig das Amtsgericht Rheine bzw. das Landgericht Münster.

Der gleiche Gerichtsstand gilt, wenn der Auftraggeber keinen allgemeinen Gerichtsstand im Inland hat, nach Vertragsabschluß seinen Wohnsitz oder gewöhnlichen Aufenthaltsort aus dem Inland verlegt oder sein Wohnsitz oder gewöhnlicher Aufenthaltsort zum Zeitpunkt der Klageerhebung nicht bekannt ist. Im Übrigen gilt bei Ansprüchen des Lieferers gegenüber dem Auftraggeber dessen Wohnsitz als allgemeiner Gerichtsstand.

Die volle oder teilweise Unwirksamkeit einer oder vorstehenden Bedingungen läßt die Gültigkeit der allgemeinen Lieferungs- und Zahlungsbedingungen im Übrigen unberührt.

Emsdetten, Stand Juni 2012

Notizen

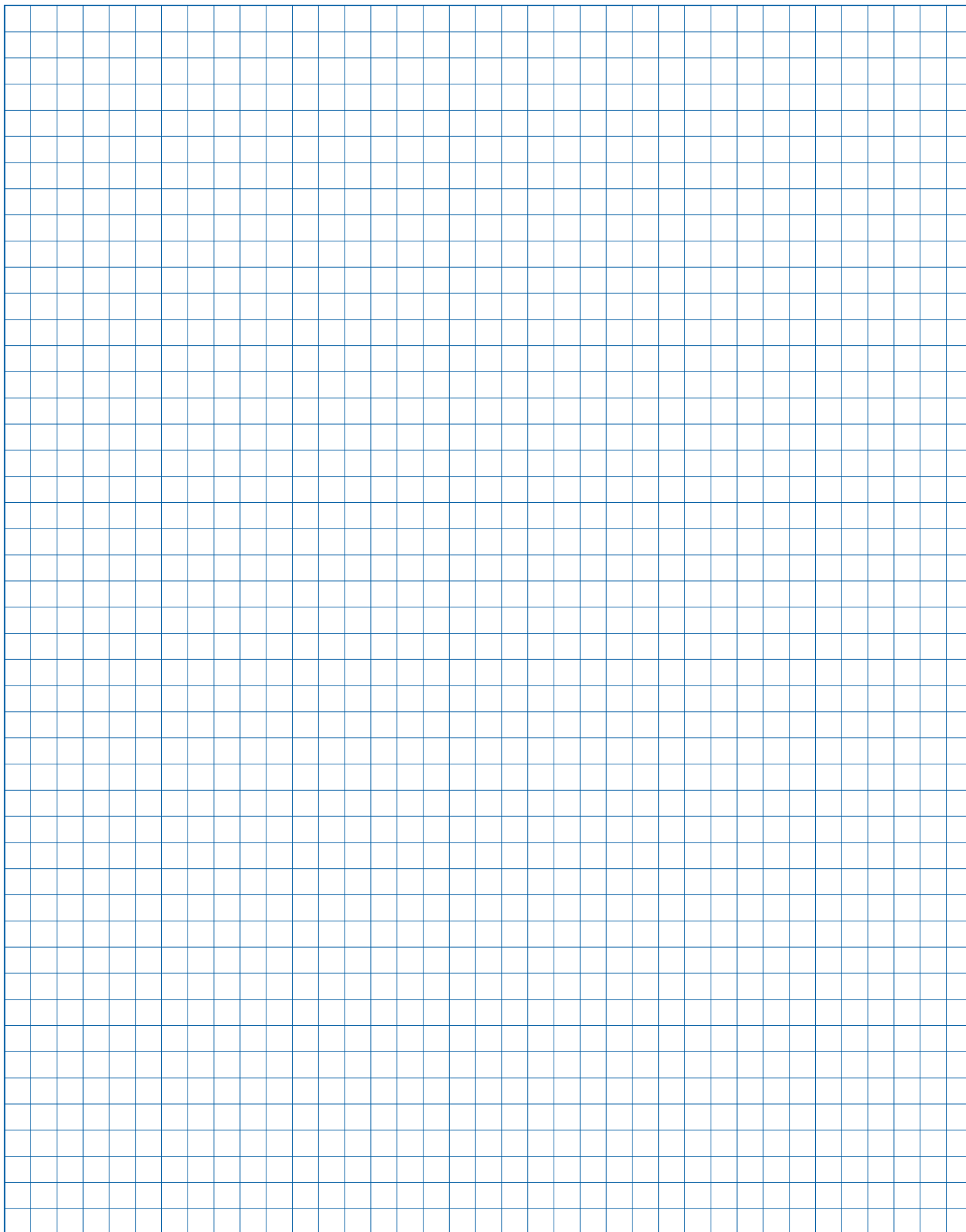

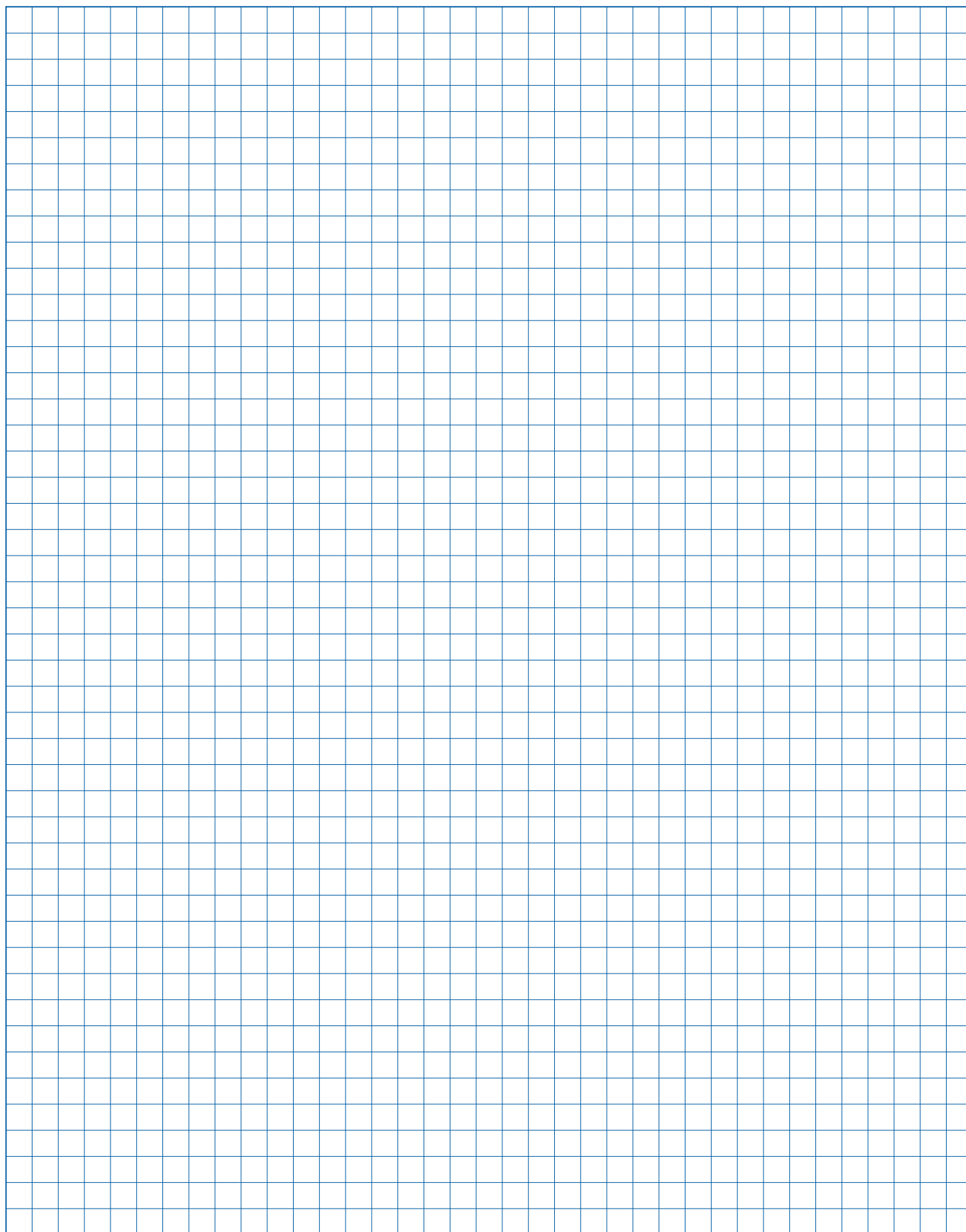

Notizen

A large grid of graph paper for taking notes, consisting of 20 columns and 40 rows of small squares.

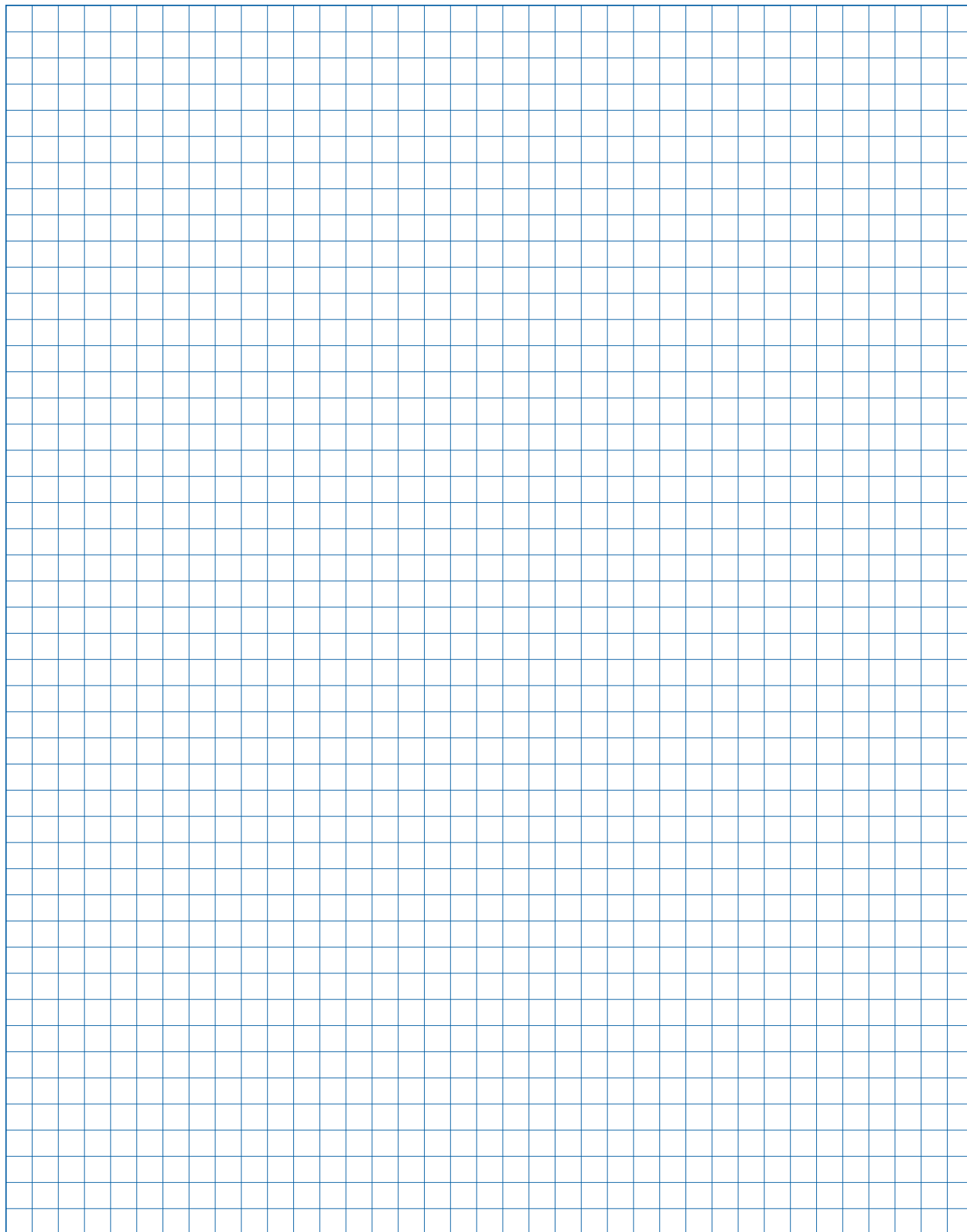

Notizen

A large grid of graph paper for taking notes, consisting of 20 columns and 40 rows of small squares.

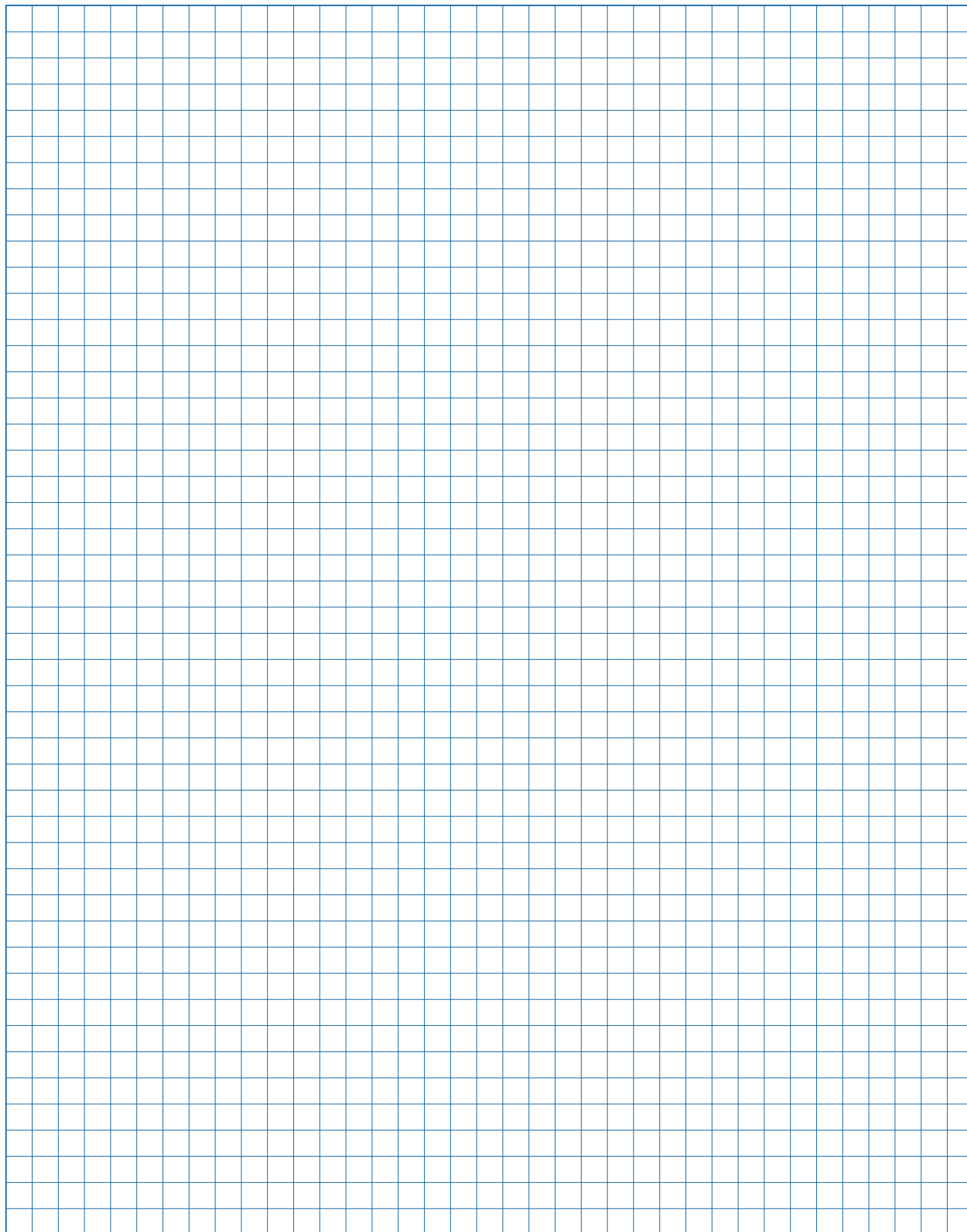

Notizen

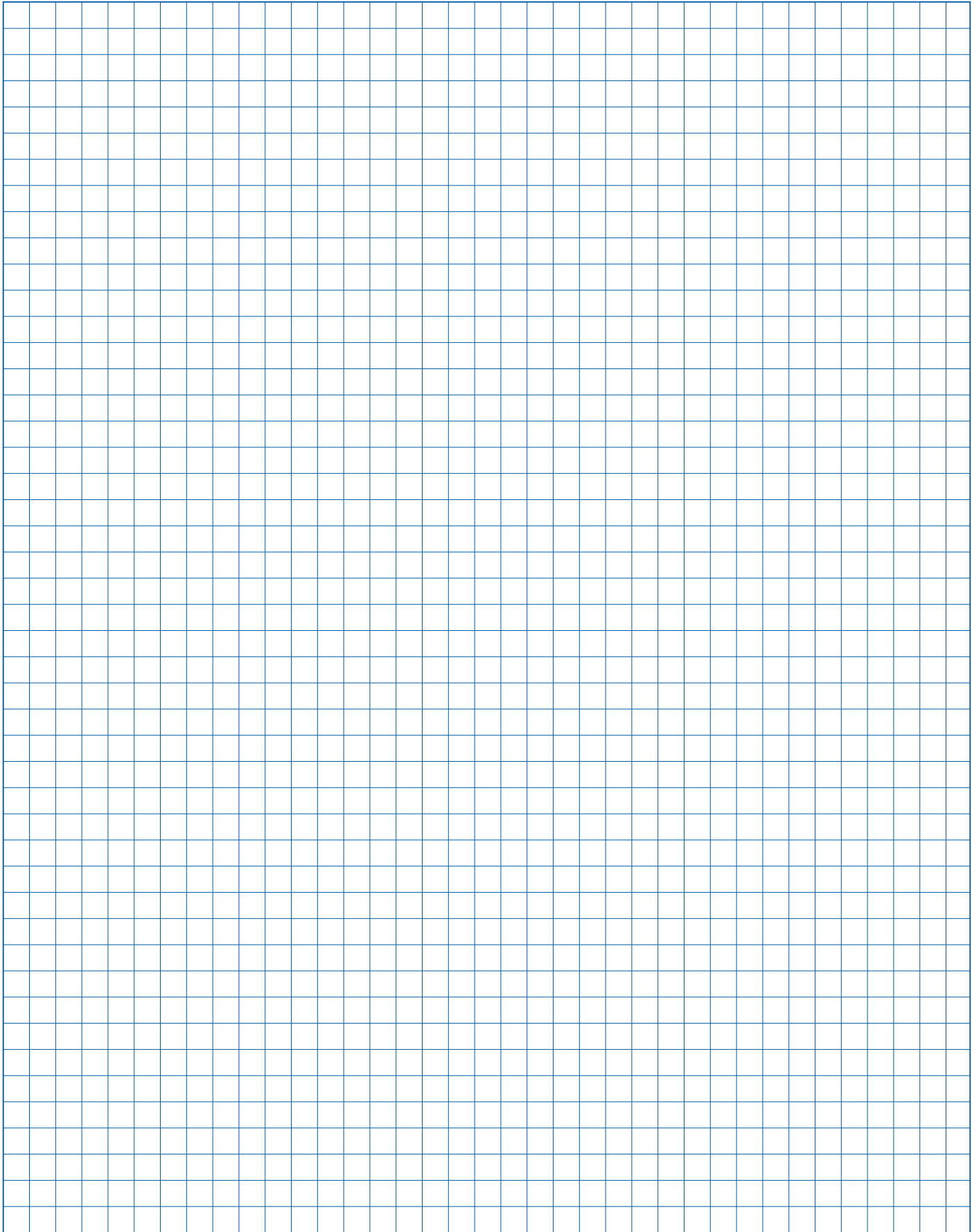

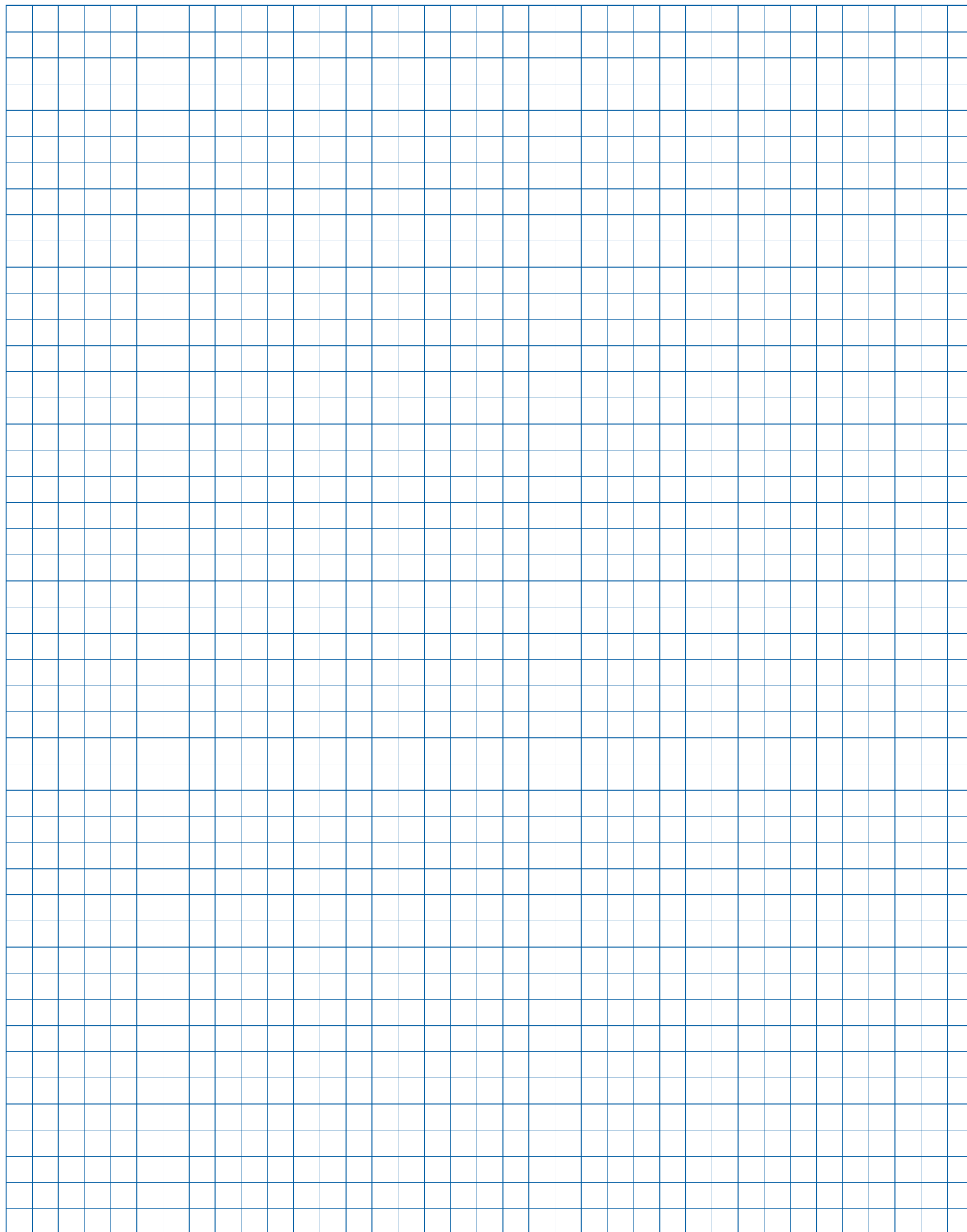

Notizen

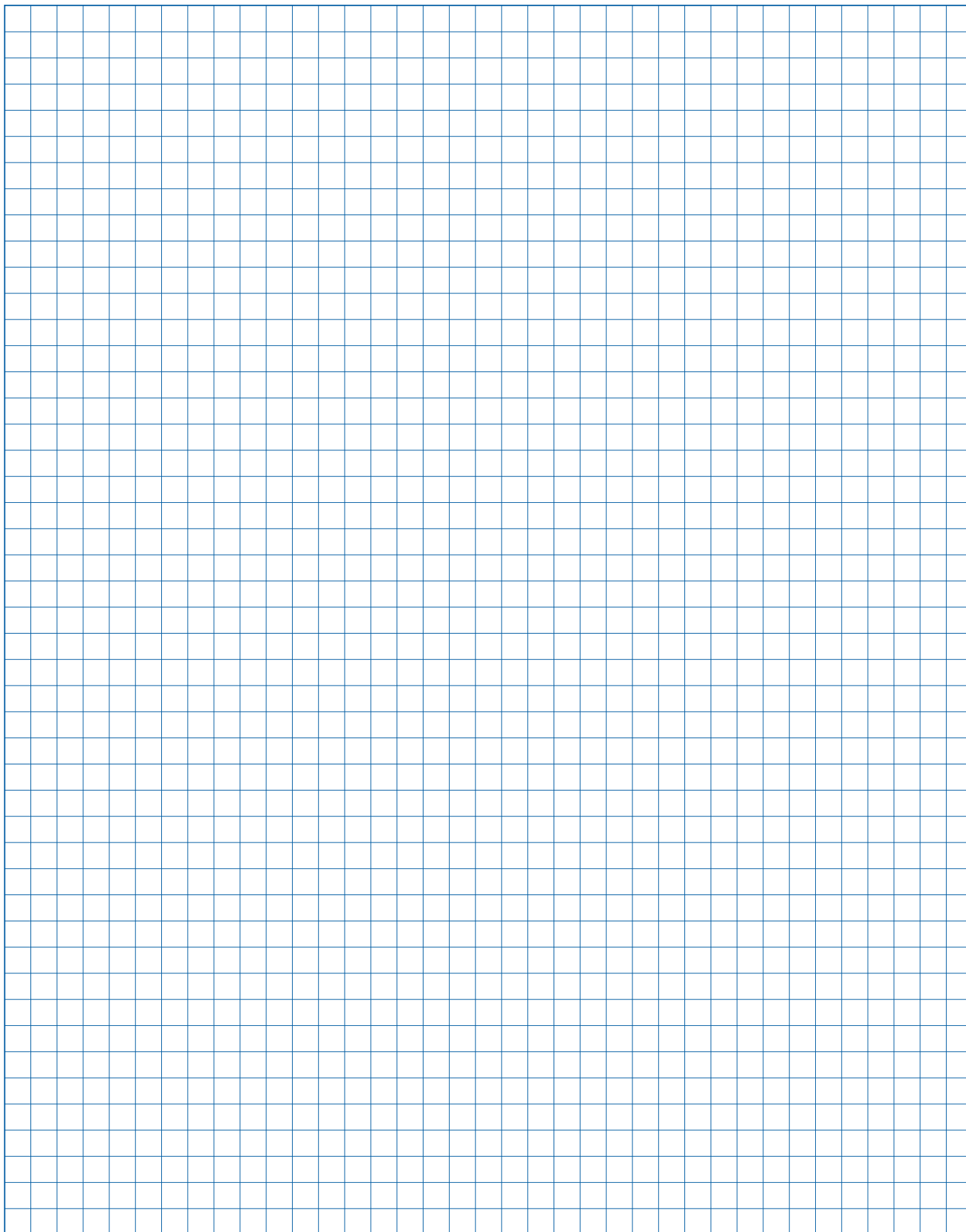

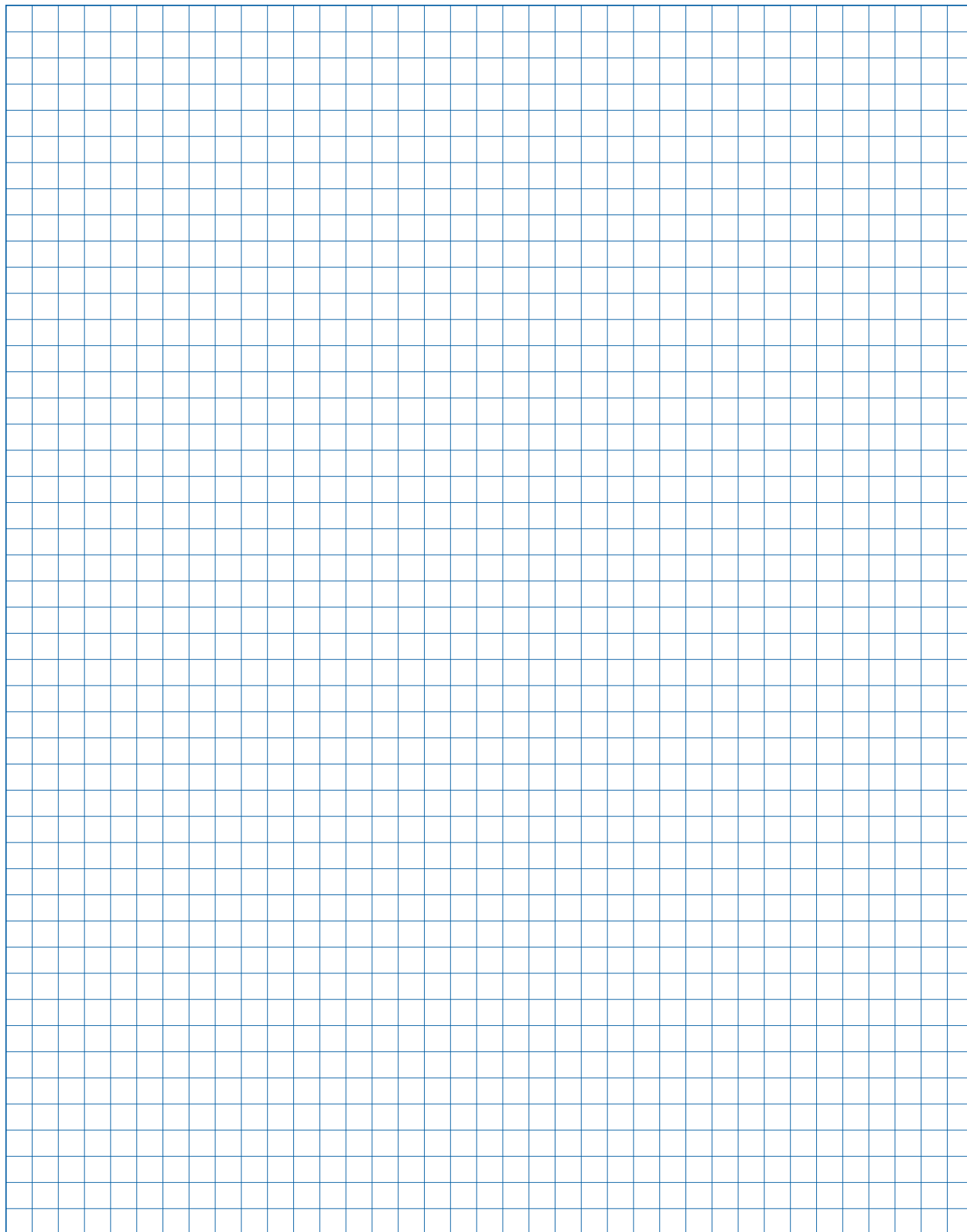

INTERDOMO

Zukunft in Bestform

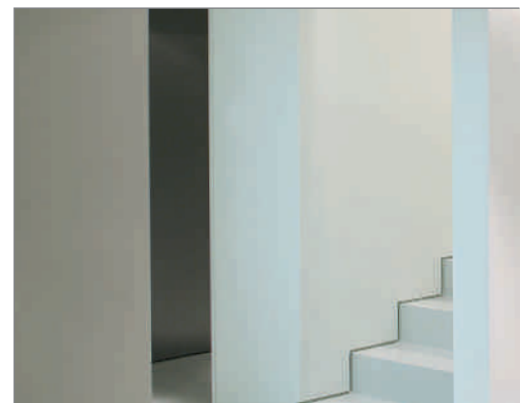

Interdomo GmbH
Rheiner Straße 151
48282 Emsdetten
Telefon: 02572 - 23 0
www.interdomo.de

